

# Surgical Instruments

⑤ 総合カタログ: 鋼製小物部門



# index 品名 (五十音順)

ア～ケ

	商品コード	商品名	規格	届出番号	ページ
ア	0452005000	メラ アドソン型開創器 330mm	330mm	11B1X00016000210	33
	0451605100	メラ アドソン鑷子 無鉤 125mm	125mm	11B1X00016000054	20
	0451605000	メラ アドソン鑷子 有鉤 125mm	125mm	11B1X00016000054	20
イ	0452202100	メラ 飯野式両頭ラスパトリウム 200mm	200mm	11B1X00016000186	44
	0452202000	メラ 岩原式両頭ラスパトリウム 205mm	205mm	11B1X00016000185	44
ウ	0452007000	メラ ト部式開胸器 極小	外寸 133mm × 77mm	11B1X00016000209	28
	0452007100	メラ ト部式開胸器 小	外寸 155mm × 102mm	11B1X00016000209	28
	0452007200	メラ ト部式開胸器 中	外寸 205mm × 140mm	11B1X00016000209	28
	0452007300	メラ ト部式開胸器 大	外寸 250mm × 175mm	11B1X00016000209	28
オ	0452006000	メラ オーバホルト開胸器 極小	外寸 133 × 77mm	11B1X00016000205	28
	0452006100	メラ オーバホルト開胸器 小	外寸 155 × 102mm	11B1X00016000205	28
	0452006200	メラ オーバホルト開胸器 中	外寸 205 × 140mm	11B1X00016000205	28
	0452006300	メラ オーバホルト開胸器 大	外寸 250 × 175mm	11B1X00016000205	28
カ	0160300201	メラ カートリッジ式縫合器クレンメ K 小	黒 (EOG 滅菌) (10本)	22100BZX00061000	42
	0160300101	メラ カートリッジ式縫合器クレンメ K 大	黒 (EOG 滅菌) (10本)	22100BZX00061000	42
	0160300401	メラ カートリッジ式縫合器クレンメ RK 小	緑 (EOG 滅菌) (10本)	22100BZX00061000	42
	0452045300	メラ 開胸器 胸骨挙上器 (大)		11B1X00016000009	30
	0452045500	メラ 開胸器 胸骨挙上器 (小)		11B1X00016000009	30
	0452045200	メラ 開胸器 胸骨挙上器用開胸器	セット	11B1X00016000009	30
	0452009500	メラ 改良モース開胸器 鈴木式	フリーアングル外寸 253mm × 273mm	11B1X00016000207	30
	0452008500	メラ 改良モース開胸器 スタンダード	外寸 250mm × 220mm	11B1X00016000207	29
	キ	0452406400	メラ 吸引アダプター ドボン 径 3mm	16mm	11B1X00016000170
0452406500		メラ 吸引アダプター ドボン 径 4mm	24mm	11B1X00016000170	48
0452406600		メラ 吸引アダプター ドボン 径 5mm	28mm	11B1X00016000170	48
0452406300		メラ 吸引アダプター ドボン 径 6mm	30mm	11B1X00016000170	48
0452406200		メラ 吸引アダプター ドボン 径 7mm	37mm	11B1X00016000170	48
0452406100		メラ 吸引アダプター ドボン 径 8mm	43mm	11B1X00016000170	48
0458000100		メラ胸骨用骨錐 250mm		11B1X00016000173	49
0450612500	メラ 強湾曲鉗子 (大血管剥離) 185mm	185mm	11B1X00016000093	11	
ク	0452032100	メラ クーラー型心臓鉤 極小 No0	No0	11B1X00016000063	39
	0452032200	メラ クーラー型心臓鉤 小 No1	No1	11B1X00016000063	39
	0452032300	メラ クーラー型心臓鉤 中 No2	No2	11B1X00016000063	39
	0452032400	メラ クーラー型心臓鉤 大 No3	No3	11B1X00016000063	39
	0450212000	メラ 熊谷式肺尖血管剥離鉗子 強湾	225mm	11B1X00016000149	7
	0450212200	メラ 熊谷式肺尖血管剥離鉗子 中湾	225mm	11B1X00016000149	7
	0450212100	メラ 熊谷式肺尖血管剥離鉗子 弱湾	225mm	11B1X00016000149	7
ケ	0451600100	メラ 外科鑷子 無鉤 130mm	130mm	11B1X00016000052	18
	0451600300	メラ 外科鑷子 無鉤 150mm	150mm	11B1X00016000052	18
	0451600500	メラ 外科鑷子 無鉤 180mm	180mm	11B1X00016000052	18
	0451600700	メラ 外科鑷子 無鉤 230mm	230mm	11B1X00016000052	18
	0451600200	メラ 外科鑷子 有鉤 130mm	130mm	11B1X00016000052	18
	0451600400	メラ 外科鑷子 有鉤 150mm	150mm	11B1X00016000052	18
	0451600600	メラ 外科鑷子 有鉤 180mm	180mm	11B1X00016000052	18
	0451600800	メラ 外科鑷子 有鉤 230mm	230mm	11B1X00016000052	18

# index 品名 (五十音順)

ケ〜コ

商品コード	商品名	規格	届出番号	ページ
0451805100	メラ 外科剪刀 ネジ止 直 両鈍	145mm	11B1X00016000035	22
0451804900	メラ 外科剪刀 ネジ止 直 両鈍	160mm	11B1X00016000035	22
0451804700	メラ 外科剪刀 ネジ止 直 両鈍	185mm	11B1X00016000035	22
0451805000	メラ 外科剪刀 ネジ止 反 両鈍	145mm	11B1X00016000035	22
0451804800	メラ 外科剪刀 ネジ止 反 両鈍	160mm	11B1X00016000035	22
0451804600	メラ 外科剪刀 ネジ止 反 両鈍	185mm	11B1X00016000035	22
0451804400	メラ 外科剪刀 ネジ止 反 両鈍	200mm	11B1X00016000035	22
0451804200	メラ 外科剪刀 ネジ止 反 両鈍	220mm	11B1X00016000035	22
0451804000	メラ 外科剪刀 ネジ止 反 両鈍	230mm	11B1X00016000035	22
0451800200	メラ 外科剪刀 ハズシ 直 両尖	145mm	11B1X00016000033	21
0451800100	メラ 外科剪刀 ハズシ 直 両鈍	145mm	11B1X00016000033	21
0451800600	メラ 外科剪刀 ハズシ 反 片尖片鈍	145mm	11B1X00016000033	21
0451800500	メラ 外科剪刀 ハズシ 反 両尖	145mm	11B1X00016000033	21
0451800400	メラ 外科剪刀 ハズシ 反 両鈍	145mm	11B1X00016000033	21
0451800800	メラ 外科剪刀 ハズシ 反 両鈍	160mm	11B1X00016000033	21
0451801100	メラ 外科剪刀 ハズシ 反 両鈍	185mm	11B1X00016000033	21
0451801300	メラ 外科剪刀 ハズシ 反 両鈍	200mm	11B1X00016000033	21
0451801500	メラ 外科剪刀 ハズシ 反 両鈍	220mm	11B1X00016000033	21
0451801700	メラ 外科剪刀 ハズシ 反 両鈍	230mm	11B1X00016000033	21
0451801900	メラ 外科剪刀 ハズシ 反 両鈍	250mm	11B1X00016000033	21
0451825000	メラ 血管剪刀 ネジ止 直 115mm	115mm	11B1X00016000031	24
0451825200	メラ 血管剪刀 ネジ止 直 160mm	160mm	11B1X00016000031	24
0451825100	メラ 血管剪刀 ネジ止 反 115mm	115mm	11B1X00016000031	24
0451825300	メラ 血管剪刀 ネジ止 反 160mm	160mm	11B1X00016000031	24
0450200300	メラ ケリー鉗子 BOX 弱弯 200mm	200mm	11B1X00016000124	4
0450200600	メラ ケリー鉗子 BOX 弱弯 220mm	220mm	11B1X00016000124	4
0450200900	メラ ケリー鉗子 BOX 弱弯 240mm	240mm	11B1X00016000124	4
0450201200	メラ ケリー鉗子 BOX 弱弯 250mm	250mm	11B1X00016000124	4
0450200200	メラ ケリー鉗子 BOX 中弯 195mm	195mm	11B1X00016000124	4
0450200500	メラ ケリー鉗子 BOX 中弯 215mm	215mm	11B1X00016000124	4
0450200800	メラ ケリー鉗子 BOX 中弯 235mm	235mm	11B1X00016000124	4
0450201100	メラ ケリー鉗子 BOX 中弯 245mm	245mm	11B1X00016000124	4
0450400100	メラ 抗研式アリス鉗子 小 150mm	150mm	11B1X00016000118	8
0450400200	メラ 抗研式アリス鉗子 大 200mm	200mm	11B1X00016000118	8
0452033700	メラ 抗研式肩胛骨鉤 小	93mm × 23mm	11B1X00016000081	40
0452033800	メラ 抗研式肩胛骨鉤 大	95mm × 27mm	11B1X00016000081	40
0452012100	メラ 抗研式肩胛骨保持けん引鉤 本体	65mm	11B1X00016000068	34
0452012200	メラ 抗研式肩胛骨保持けん引鉤 鉤	140mm	11B1X00016000068	34
0452012300	メラ 抗研式肩胛骨保持けん引鉤 ワイヤー		11B1X00016000068	34
0452012400	メラ 抗研式肩胛骨保持けん引鉤 S 金具	50mm	11B1X00016000068	34
0452012500	メラ 抗研式肩胛骨保持けん引鉤 棒	1000mm	11B1X00016000068	34
0451835000	メラ 抗研式コリロス第一肋骨剪刀	325mm	11B1X00016000029	25
0451834100	メラ 抗研式深部肋骨剪刀 285mm	285mm	11B1X00016000028	25
0452033200	メラ 抗研式肺圧排鉤 中 135 × 80	280mm	11B1X00016000064	39
0452033300	メラ 抗研式肺圧排鉤 大 165 × 95	295mm	11B1X00016000064	39
0452033100	メラ 抗研式肺圧排鉤 小 95 × 60	235mm	11B1X00016000064	39

# index 品名 (五十音順)

コ～サ

商品コード	商品名	規格	届出番号	ページ
0450213000	メラ 抗研式肺尖剥離鉗子 185mm	185mm	11B1X00016000120	7
0450213100	メラ 抗研式肺門剥離鉗子 200mm	200mm	11B1X00016000121	7
0452200100	メラ 抗研式ラスパトリウム No1	175mm	11B1X00016000179	43
0452200200	メラ 抗研式ラスパトリウム No2	222mm	11B1X00016000179	43
0452200300	メラ 抗研式ラスパトリウム No3	235mm	11B1X00016000179	43
0452200400	メラ 抗研式ラスパトリウム No4	235mm	11B1X00016000179	43
0451834000	メラ 抗研式肋骨剪刀 325mm	325mm	11B1X00016000027	25
0458005000	メラ 鋼線スケール	150mm	医療機器非該当	49
0452002000	メラ ゴッセ開創器 小	外寸 107mm × 125mm	11B1X00016000200	27
0452002100	メラ ゴッセ開創器 大	外寸 250mm × 185mm	11B1X00016000200	27
0450020700	メラ鉗子 コッヘル止血鉗子 BS 有鉤 直	145mm BS	13B1X00078140003	1
0450020800	メラ鉗子 コッヘル止血鉗子 BS 有鉤 直	160mm BS	13B1X00078140003	1
0450020900	メラ鉗子 コッヘル止血鉗子 BS 有鉤 直	185mm BS	13B1X00078140003	1
0450021000	メラ鉗子 コッヘル止血鉗子 BS 有鉤 反	145mm BS	13B1X00078140003	1
0450021100	メラ鉗子 コッヘル止血鉗子 BS 有鉤 反	160mm BS	13B1X00078140003	1
0450021200	メラ鉗子 コッヘル止血鉗子 BS 有鉤 反	185mm BS	13B1X00078140003	1
0452201000	メラ 骨膜起子 A型 200mm	200mm	11B1X00016000191	46
0452201100	メラ 骨膜起子 B型 200mm	200mm	11B1X00016000191	46
0452201200	メラ 骨膜起子 C型 200mm	200mm	11B1X00016000191	46
0452604000	メラ 骨やすり 平形 住田式 205mm		11B1X00016000189	14
0452008000	メラ 榊原式開胸器 極小	外寸 145mm × 85mm	11B1X00016000206	29
0452008100	メラ 榊原式開胸器 小	外寸 155mm × 105mm	11B1X00016000206	29
0452008200	メラ 榊原式開胸器 中	外寸 235mm × 140mm	11B1X00016000206	29
0452008300	メラ 榊原式開胸器 大	外寸 250mm × 190mm	11B1X00016000206	29
0450401000	メラ 榊原改良アリス鉗子 B 小	160mm	11B1X00016000094	8
0450401100	メラ 榊原改良アリス鉗子 A 大	190mm	11B1X00016000094	8
0450404000	メラ 榊原改良ダブル鉗子 210mm	210mm	11B1X00016000139	8
0450607500	メラ 榊原式サチンスキー型血管鉗子 A	215mm	11B1X00016000097	10
0450607400	メラ 榊原式サチンスキー型血管鉗子 B	185mm	11B1X00016000097	10
0450607300	メラ 榊原式サチンスキー型血管鉗子 C	180mm	11B1X00016000097	10
0451602000	メラ 先細鑷子 無鉤 110mm	110mm	11B1X00016000053	19
0451602200	メラ 先細鑷子 無鉤 130mm	130mm	11B1X00016000053	19
0451602400	メラ 先細鑷子 無鉤 150mm	150mm	11B1X00016000053	19
0451602600	メラ 先細鑷子 無鉤 160mm	160mm	11B1X00016000053	19
0451602800	メラ 先細鑷子 無鉤 180mm	180mm	11B1X00016000053	19
0451603000	メラ 先細鑷子 無鉤 200mm	200mm	11B1X00016000053	19
0451603200	メラ 先細鑷子 無鉤 230mm	230mm	11B1X00016000053	19
0451602700	メラ 先細鑷子 有鉤 160mm	160mm	11B1X00016000053	19
0451602100	メラ 先細鑷子 有鉤 110mm	110mm	11B1X00016000053	19
0451602300	メラ 先細鑷子 有鉤 130mm	130mm	11B1X00016000053	19
0451602500	メラ 先細鑷子 有鉤 150mm	150mm	11B1X00016000053	19
0451602900	メラ 先細鑷子 有鉤 180mm	180mm	11B1X00016000053	19
0451603100	メラ 先細鑷子 有鉤 200mm	200mm	11B1X00016000053	19
0451603300	メラ 先細鑷子 有鉤 230mm	230mm	11B1X00016000053	19



# index 品名 (五十音順)

サ～タ

	商品コード	商品名	規格	届出番号	ページ
サ	0450607200	メラ サチンスキー氏血管鉗子 BOX A	220mm	11B1X00016000098	10
	0450607100	メラ サチンスキー氏血管鉗子 BOX B	200mm	11B1X00016000098	10
	0450607000	メラ サチンスキー氏血管鉗子 BOX C	175mm	11B1X00016000098	10
シ	0452036100	メラ 柔軟ペラ (腸ペラ) No1	330 × 15mm	11B1X00016000076	40
	0452036200	メラ 柔軟ペラ (腸ペラ) No2	330 × 20mm	11B1X00016000076	40
	0452036300	メラ 柔軟ペラ (腸ペラ) No3	330 × 25mm	11B1X00016000076	40
	0452036400	メラ 柔軟ペラ (腸ペラ) No4	330 × 30mm	11B1X00016000076	40
	0452036500	メラ 柔軟ペラ (腸ペラ) No5	330 × 35mm	11B1X00016000076	40
	0452036600	メラ 柔軟ペラ (腸ペラ) No6	365 × 40mm	11B1X00016000076	40
	0452036700	メラ 柔軟ペラ (腸ペラ) No7	365 × 45mm	11B1X00016000076	40
	0452036800	メラ 柔軟ペラ (腸ペラ) No8	365 × 50mm	11B1X00016000076	40
	0452036900	メラ 柔軟ペラ (腸ペラ) No9	365 × 60mm	11B1X00016000076	40
	0452022000	メラ 小筋鉤兼中筋鉤 195mm	195mm	11B1X00016000074	37
	0452024400	メラ 小心配鉤 (デスマール鉤) 10mm	180mm	11B1X00016000061	37
	0452024500	メラ 小心配鉤 (デスマール鉤) 12mm	180mm	11B1X00016000061	37
	0452024600	メラ 小心配鉤 (デスマール鉤) 15mm	180mm	11B1X00016000061	37
	0452024100	メラ 小心配鉤 (デスマール鉤) 4mm	180mm	11B1X00016000061	37
	0452024200	メラ 小心配鉤 (デスマール鉤) 6mm	180mm	11B1X00016000061	37
0452024300	メラ 小心配鉤 (デスマール鉤) 8mm	180mm	11B1X00016000061	37	
0452023100	メラ 小直角鉤 A 175mm	175mm	11B1X00016000060	35	
0452023000	メラ 小直角鉤 B 170mm	170mm	11B1X00016000060	35	
0452401100	心腔内吸引管 A型 330mm	330mm	11B1X00016000128	48	
0452403100	心腔内吸引管 C型 ベンコ型 No.3 45° 径4mm	45° 径4mm	11B1X00016000168	48	
0452403200	心腔内吸引管 C型 ベンコ型 No.4 45° 径5mm	45° 径5mm	11B1X00016000168	48	
0452403300	心腔内吸引管 C型 ベンコ型 No.5 45° 径7mm	45° 径7mm	11B1X00016000168	48	
0452403400	心腔内吸引管 C型 ベンコ型 No.6 45° 径8mm	45° 径8mm	11B1X00016000168	48	
0452403500	心腔内吸引管 C型 ベンコ型 No.7 45° 径9mm	45° 径9mm	11B1X00016000168	48	
0458001100	メラ 心縫合糸保持器 ルメル氏 内針 長	220mm	11B1X00016000183	49	
0458001200	メラ 心縫合糸保持器 ルメル氏 内針 短	190mm	11B1X00016000183	49	
ス	0450403000	メラ 鈴木改良オーバーホルト肺把持鉗子	210mm	11B1X00016000117	8
	0452204300	メラ鈴木式両頭エレバ強弱 192mm	192mm	11B1X00016000184	45
	0452204100	メラ鈴木式両頭エレバ兼ラスパ 小	210mm	11B1X00016000181	45
	0452204200	メラ鈴木式両頭エレバ兼ラスパ 大	210mm	11B1X00016000181	45
0452208100	メラ スパーテル (ラミネク用) 直	233mm	11B1X00016000172	46	
0452208200	メラ スパーテル (ラミネク用) 曲	195mm	11B1X00016000172	46	
タ	0451205000	メラ タオル鉗子 BOX 小 100mm	100mm	11B1X00016000088	15
	0451205100	メラ タオル鉗子 BOX 大 130mm	130mm	11B1X00016000088	15
	0451205400	メラ タオル鉗子 BOX 東北大式 小	100mm	11B1X00016000088	15
	0451205500	メラ タオル鉗子 BOX 東北大式 大	130mm	11B1X00016000088	15
	0452206000	メラ 単鉤兼エレバ 185mm	185mm	11B1X00016000075	45
	0452021000	メラ 単爪鉤 鋭 155mm	155mm	11B1X00016000082	36
	0452017000	メラ 単爪鉤 鋭 210mm	210mm	11B1X00016000082	36
	0452021100	メラ 単爪鉤 鈍 155mm	155mm	11B1X00016000082	36
	0452017100	メラ 単爪鉤 鈍 210mm	210mm	11B1X00016000082	36

# index 品名 (五十音順)

チ～ニ

	商品コード	商品名	規格	届出番号	ページ
チ	0451203400	メラチューブ鉗子	MERA-B150 アヤスジ	13B1X00078130001	15
	0451203500	メラチューブ鉗子	MERA-B180 アヤスジ	13B1X00078130001	15
	0451203600	メラチューブ鉗子	MERA-B200 アヤスジ	13B1X00078130001	15
	0451211000	メラ チューブ用ローラー鉗子 180mm	180mm	11B1X00016000105	16
	0452029100	メラ 直角鉤 小 90 × 20 × 215mm	90 × 20 × 215mm	11B1X00016000070	35
	0452029200	メラ 直角鉤 中 90 × 30 × 215mm	90 × 30 × 215mm	11B1X00016000070	35
	0452029300	メラ 直角鉤 大 100 × 35 × 215mm	100 × 35 × 215mm	11B1X00016000070	35
ツ	0450210000	メラ ツッベル鉗子 No1 榊原式	250mm ヨコスジ	11B1X00016000150	6
	0450210100	メラ ツッベル鉗子 No2	230mm タテスジ	11B1X00016000150	6
	0450210200	メラ ツッベル鉗子 No3 榊原式	230mm ヨコスジ	11B1X00016000150	6
	0450210300	メラ ツッベル鉗子 No4 金沢式	230mm	11B1X00016000150	6
	0450210400	メラ ツッベル鉗子 No6 抗研式	200mm ヨコスジ幅 13mm	11B1X00016000150	6
	0450210500	メラ ツッベル鉗子 No7 榊原式	200mm ヨコスジ幅 15mm	11B1X00016000150	6
	0450210600	メラ ツッベル鉗子 No8	200mm ヨコスジ幅 20mm 強弯	11B1X00016000150	6
	0450210700	メラ ツッベル鉗子 No9	180mm ヨコスジ	11B1X00016000150	6
	0450210800	メラ ツッベル鉗子 No10	170mm タテスジ	11B1X00016000150	6
	0450210900	メラ ツッベル鉗子 No11	165mm タテスジ	11B1X00016000150	6
	ト	0450800100	メラ ドアイアン腸鉗子 直 240mm	240mm	11B1X00016000148
0450800200		メラ ドアイアン腸鉗子 反 235mm	235mm	11B1X00016000148	12
	0452003000	メラ 東医大式開創器	外寸 240mm × 185mm	11B1X00016000202	27
	0453444300	東北大式骨髓穿刺針 柄短 針長 31mm		11B1X00016000199	47
	0453444600	東北大式骨髓穿刺針 柄短 針長 61mm		11B1X00016000199	47
	0453444200	東北大式骨髓穿刺針 柄短 針長 91mm		11B1X00016000199	47
	0453444500	東北大式骨髓穿刺針 柄長 針長 31mm		11B1X00016000199	47
	0453444700	東北大式骨髓穿刺針 柄長 針長 61mm		11B1X00016000199	47
	0453444400	東北大式骨髓穿刺針 柄長 針長 91mm		11B1X00016000199	47
ナ	0458003600	メラ ナイロンハンマー 小	230mm × 30 φ	11B1X00016000188	49
	0458003500	メラ ナイロンハンマー 大	235mm × 35 φ	11B1X00016000188	49
	0452000100	メラ 中山式開創器	外寸 250mm × 235mm	11B1X00016000201	26
	0452000300	メラ 中山式開創器 肥満型	外寸 250mm × 235mm	11B1X00016000201	26
	0450804500	メラ 中山式ガッチリ鉗子 185mm	185mm	11B1X00016000112	13
	0451400100	メラ 中山式持針器 小 158mm	158mm	11B1X00016000018	17
	0451400200	メラ 中山式持針器 中 188mm	188mm	11B1X00016000018	17
	0451400300	メラ 中山式持針器 大 205mm	205mm	11B1X00016000018	17
ニ	0452021200	メラ 二爪鉤 鋭 170mm	170mm	11B1X00016000083	36
	0452017200	メラ 二爪鉤 鋭 220mm	220mm	11B1X00016000083	36
	0452021300	メラ 二爪鉤 鈍 170mm	170mm	11B1X00016000083	36
	0452017300	メラ 二爪鉤 鈍 220mm	220mm	11B1X00016000083	36
	0450214100	メラ 新田式強弯曲剥離鉗子 小 225mm	225mm	11B1X00016000122	11
	0450214000	メラ 新田式強弯曲剥離鉗子 大 225mm	225mm	11B1X00016000122	11
	0451005600	メラ 二連関節丸のみ鉗子 大 幅 10mm	230mm	11B1X00016000133	14
	0451005400	メラ 二連関節丸のみ鉗子 小 幅 6mm	230mm	11B1X00016000133	14
	0451005500	メラ 二連関節丸のみ鉗子 中 幅 8mm	230mm	11B1X00016000133	14

# index 品名 (五十音順)

ノ～ミ

	商品コード	商品名	規格	届出番号	ページ	
㇀	0452035500	メラ 脳ペラ A (特大) 180 × 20mm	180 × 20mm	11B1X00016000077	40	
	0452035400	メラ 脳ペラ B (大) 170 × 17mm	170 × 17mm	11B1X00016000077	40	
	0452035300	メラ 脳ペラ C (中) 160 × 15mm	160 × 15mm	11B1X00016000077	40	
	0452035200	メラ 脳ペラ D (小) 150 × 10mm	150 × 10mm	11B1X00016000077	40	
	0452035100	メラ 脳ペラ E (極小) 150 × 6mm	150 × 6mm	11B1X00016000077	40	
㇁	0451208400	メラ 麦粒鉗子 直 300mm	300mm	11B1X00016000156	16	
	0451208100	メラ 麦粒鉗子 反 240mm	240mm	11B1X00016000156	16	
	0451208300	メラ 麦粒鉗子 反 270mm	270mm	11B1X00016000156	16	
	0451208500	メラ 麦粒鉗子 反 300mm	300mm	11B1X00016000156	16	
	0451208700	メラ 麦粒鉗子 反 360mm	360mm	11B1X00016000156	16	
	0451840000	メラ 抜糸剪刀 直 135mm	135mm	11B1X00016000040	24	
	0451840100	メラ 抜糸剪刀 反 135mm	135mm	11B1X00016000040	24	
㇂	0452027100	メラ フリッチ安状鉤 小 38 × 38	255mm	11B1X00016000071	38	
	0452027200	メラ フリッチ安状鉤 大 52 × 60	255mm	11B1X00016000071	38	
	0450602000	メラ ブルドック血管鉗子 直 小 55mm	55mm	11B1X00016000146	9	
	0450602100	メラ ブルドック血管鉗子 直 大 70mm	70mm	11B1X00016000146	9	
	0450602200	メラ ブルドック血管鉗子 反 小 50mm	50mm	11B1X00016000146	9	
㇃	0450602300	メラ ブルドック血管鉗子 反 大 65mm	65mm	11B1X00016000146	9	
	0450000700	メラ鉗子 ベアン止血鉗子 無鉤 直 BS	145mm BS	13B1X00078140003	1	
	0450000800	メラ鉗子 ベアン止血鉗子 無鉤 直 BS	160mm BS	13B1X00078140003	1	
	0450000900	メラ鉗子 ベアン止血鉗子 無鉤 直 BS	185mm BS	13B1X00078140003	1	
	0450001000	メラ鉗子 ベアン止血鉗子 無鉤 反 BS	145mm BS	13B1X00078140003	1	
㇄	0450001100	メラ鉗子 ベアン止血鉗子 無鉤 反 BS	160mm BS	13B1X00078140003	1	
	0450001200	メラ鉗子 ベアン止血鉗子 無鉤 反 BS	185mm BS	13B1X00078140003	1	
	0452015000	メラ 扁平鉤 0 20 × 8 × 210mm	0	11B1X00016000069	35	
	0452015100	メラ 扁平鉤 1A 25 × 10 × 210mm	1A	11B1X00016000069	35	
	0452015200	メラ 扁平鉤 2A 40 × 13 × 210mm	2A	11B1X00016000069	35	
	0452015300	メラ 扁平鉤 2B 60 × 13 × 210mm	2B	11B1X00016000069	35	
	0452015400	メラ 扁平鉤 3A 40 × 18 × 210mm	3A	11B1X00016000069	35	
	0452015500	メラ 扁平鉤 3B 60 × 18 × 210mm	3B	11B1X00016000069	35	
	0452015600	メラ 扁平鉤 3C 85 × 18 × 210mm	3C	11B1X00016000069	35	
	0452015700	メラ 扁平鉤 4A 60 × 25 × 210mm	4A	11B1X00016000069	35	
	0452015800	メラ 扁平鉤 4B 85 × 25 × 210mm	4B	11B1X00016000069	35	
	㇅	0450600100	メラ ボブキンス血管鉗子 No.1	47mm	11B1X00016000100	9
0450600200		メラ ボブキンス血管鉗子 No.2	45.5mm	11B1X00016000100	9	
0452602100		メラ ホルクマン氏両頭鋭匙 No.00～0 全長 160mm	160mm	11B1X00016000059	14	
0452602200		メラ ホルクマン氏両頭鋭匙 No.1～2 全長 162mm	162mm	11B1X00016000059	14	
	0452602400	メラ ホルクマン氏両頭鋭匙 No.3～4 全長 164mm	164mm	11B1X00016000059	14	
	㇆	0451401000	メラ マッチュウ式持針器 A型 160mm	160mm	11B1X00016000019	17
		0451401100	メラ マッチュウ式持針器 A型 180mm	180mm	11B1X00016000019	17
0451401200		メラ マッチュウ式持針器 A型 190mm	190mm	11B1X00016000019	17	
0451401300		メラ マッチュウ式持針器 A型 210mm	210mm	11B1X00016000019	17	
㇇	0450802200	メラ ミクリッチ腹膜鉗子 ハズシ	200mm	11B1X00016000129	13	
	0450802000	メラ ミクリッチ腹膜鉗子 BOX 小	160mm	11B1X00016000129	13	
	0450802100	メラ ミクリッチ腹膜鉗子 BOX 大	210mm	11B1X00016000129	13	
	0452012800	メラ MICS 用左房鉤 鏡視下用	幅 30mm	11B1X00016000234	31	
	0452013000	メラ MICS 用左房鉤 直視下用	幅 30mm	11B1X00016000234	31	

# index 品名 (五十音順)

ミ〜ワ

	商品コード	商品名	規格	届出番号	ページ
㉟	0452004200	メラ 光野式改良開創器 A型 185mm	185mm	11B1X00016000211	32
	0452004100	メラ 光野式改良開創器 B型 190mm	190mm	11B1X00016000211	32
	0452004000	メラ 光野式改良開創器 C型 175mm	175mm	11B1X00016000211	32
㊀	0452004500	メラ 光野式ヤンゼン開創器 100mm	100mm	11B1X00016000212	33
	0451810000	メラ メーヨ剪刀 ネジ止 直 140mm	140mm	11B1X00016000034	22
	0451810200	メラ メーヨ剪刀 ネジ止 直 160mm	160mm	11B1X00016000034	22
	0451810400	メラ メーヨ剪刀 ネジ止 直 185mm	185mm	11B1X00016000034	22
	0451810600	メラ メーヨ剪刀 ネジ止 直 200mm	200mm	11B1X00016000034	22
	0451810100	メラ メーヨ剪刀 ネジ止 反 140mm	140mm	11B1X00016000034	22
	0451810300	メラ メーヨ剪刀 ネジ止 反 160mm	160mm	11B1X00016000034	22
	0451810500	メラ メーヨ剪刀 ネジ止 反 185mm	185mm	11B1X00016000034	22
	0451810700	メラ メーヨ剪刀 ネジ止 反 200mm	200mm	11B1X00016000034	22
	0451820000	メラ メッツェンバーム剪刀 ネジ止 直	145mm	11B1X00016000036	23
	0451820100	メラ メッツェンバーム剪刀 ネジ止 反	145mm	11B1X00016000036	23
	0451820300	メラ メッツェンバーム剪刀 ネジ止 反	160mm	11B1X00016000036	23
	0451820500	メラ メッツェンバーム剪刀 ネジ止 反	185mm	11B1X00016000036	23
	0451820700	メラ メッツェンバーム剪刀 ネジ止 反	195mm	11B1X00016000036	23
	0451820900	メラ メッツェンバーム剪刀 ネジ止 反	210mm	11B1X00016000036	23
	0451821100	メラ メッツェンバーム剪刀 ネジ止 反	230mm	11B1X00016000036	23
	㊁	0450040000	メラ モスキート止血鉗子 BOX 無鉤 直	110mm	11B1X00016000155
0450040100		メラ モスキート止血鉗子 BOX 無鉤 直	125mm	11B1X00016000155	2
0450040600		メラ モスキート止血鉗子 BOX 無鉤 直	165mm	11B1X00016000155	3
0450040300		メラ モスキート止血鉗子 BOX 無鉤 反	110mm	11B1X00016000155	2
0450040400		メラ モスキート止血鉗子 BOX 無鉤 反	125mm	11B1X00016000155	2
0450040700		メラ モスキート止血鉗子 BOX 無鉤 反	165mm	11B1X00016000155	3
0450050000		メラ モスキート止血鉗子 BOX 有鉤 直	110mm	11B1X00016000155	2
0450050100		メラ モスキート止血鉗子 BOX 有鉤 直	125mm	11B1X00016000155	2
0450050300		メラ モスキート止血鉗子 BOX 有鉤 反	110mm	11B1X00016000155	2
0450050400		メラ モスキート止血鉗子 BOX 有鉤 反	125mm	11B1X00016000155	2
㊂	0452205000	メラ ラスパ兼エレバ 190mm	190mm	11B1X00016000182	44
㊃	0450207400	メラ鉗子 リスター鉗子 BOX	200mm BS	13B1X00078140003	5
	0450207500	メラ鉗子 リスター鉗子 BOX	220mm BS	13B1X00078140003	5
	0450207600	メラ鉗子 リスター鉗子 BOX	240mm BS	13B1X00078140003	5
	0450207700	メラ鉗子 リスター鉗子 BOX	250mm BS	13B1X00078140003	5
	0451406000	メラ リヒテル式持針器 200mm	200mm	11B1X00016000017	17
㊄	0452034500	リングレトラクター	小 全長 195 mm	11B1X00016000078	41
	0452034600	リングレトラクター	大 全長 195 mm	11B1X00016000078	41
	0452034700	リングレトラクター	スパイク付 大 全長 190 mm	11B1X00016000078	41
	0452034800	リングレトラクター	スパイク付 小 全長 190 mm	11B1X00016000078	41
	0452028000	メラ リトラクター	PCL 全長 217 mm	11B1X00016000102	41
	0452040000	メラ リトラクター	ティビアルレトラクター-S 全長 200 mm	11B1X00016000102	41
	0452034100	メラ リトラクター	殿筋レトラクター-A 八の字 全長 254 mm	11B1X00016000102	41
	0452034200	メラ リトラクター	殿筋レトラクター-B 逆の字 全長 254 mm	11B1X00016000102	41
	0452034300	メラ リトラクター	パテラ	11B1X00016000102	41
	㊅	0452028200	メラ レバーハーケン 中 110 × 35	210mm	11B1X00016000079
0452028300		メラ レバーハーケン 大 110 × 45	210mm	11B1X00016000079	38
0452028100		メラ レバーハーケン 小 90 × 35	210mm	11B1X00016000079	38
㊆	0451212000	メラワイヤー鉗子 130mm	130mm	11B1X00016000137	16

# メラ止血鉗子

## メラ鉗子 ペアン止血鉗子 BOX BS(ドイツ製)

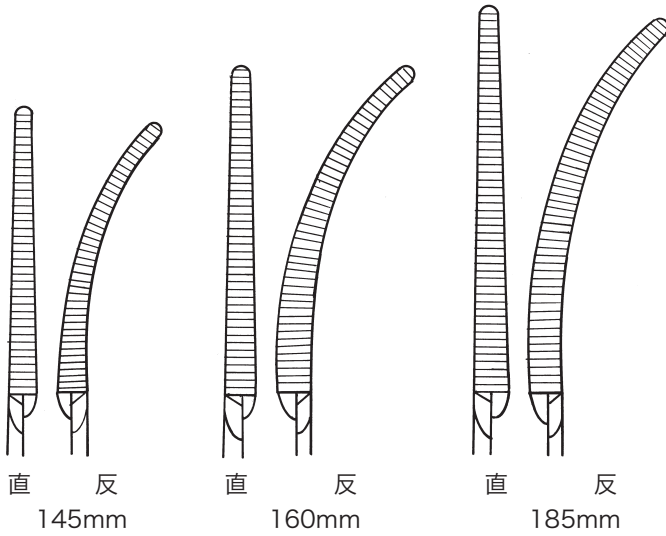

コード	商品名 (規格/型式)					
0450000700	メラ鉗子	ペアン止血鉗子	BOX	無直	145mm	BS
0450000800	メラ鉗子	ペアン止血鉗子	BOX	無直	160mm	BS
0450000900	メラ鉗子	ペアン止血鉗子	BOX	無直	185mm	BS
0450001000	メラ鉗子	ペアン止血鉗子	BOX	無反	145mm	BS
0450001100	メラ鉗子	ペアン止血鉗子	BOX	無反	160mm	BS
0450001200	メラ鉗子	ペアン止血鉗子	BOX	無反	185mm	BS

## メラ鉗子 コッヘル止血鉗子 BOX BS(ドイツ製)

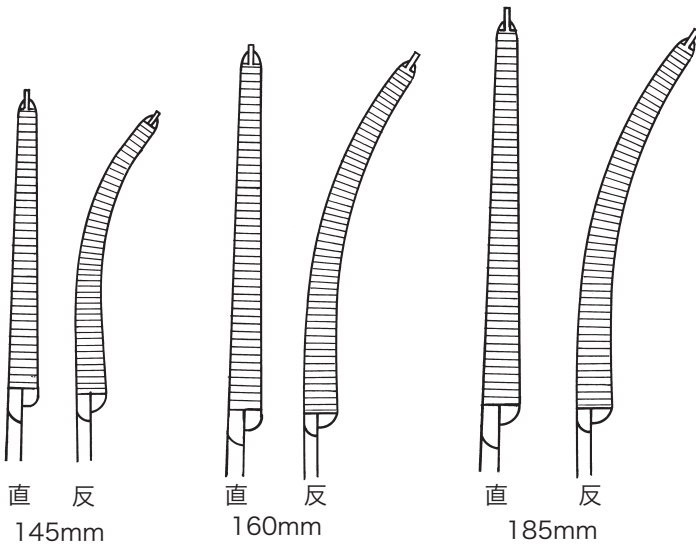

コード	商品名 (規格/型式)					
0450020700	メラ鉗子	コッヘル止血鉗子	BOX	有直	145mm	BS
0450020800	メラ鉗子	コッヘル止血鉗子	BOX	有直	160mm	BS
0450020900	メラ鉗子	コッヘル止血鉗子	BOX	有直	185mm	BS
0450021000	メラ鉗子	コッヘル止血鉗子	BOX	無直	145mm	BS
0450021100	メラ鉗子	コッヘル止血鉗子	BOX	無直	160mm	BS
0450021200	メラ鉗子	コッヘル止血鉗子	BOX	無直	185mm	BS

# メラ止血鉗子

## メラ モスキート鉗子 BOX

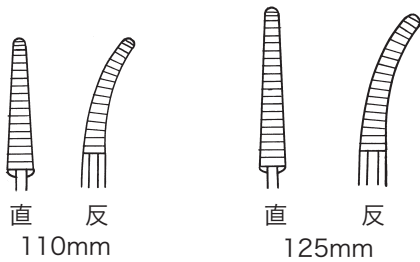

コード	販売名	規格/型式
0450040000	メラ モスキート鉗子 BOX	無鉤 直 110mm
0450040100	メラ モスキート鉗子 BOX	無鉤 直 125mm
0450040300	メラ モスキート鉗子 BOX	無鉤 反 110mm
0450040400	メラ モスキート鉗子 BOX	無鉤 反 125mm

## メラ モスキート鉗子 BOX

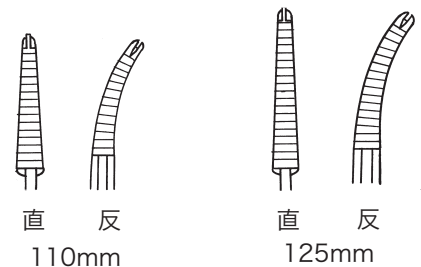

コード	販売名	規格/型式
0450050000	メラ モスキート鉗子 BOX	有鉤 直 110mm
0450050100	メラ モスキート鉗子 BOX	有鉤 直 125mm
0450050300	メラ モスキート鉗子 BOX	有鉤 反 110mm
0450050400	メラ モスキート鉗子 BOX	有鉤 反 125mm

# メラ止血鉗子

## メラ モスキート鉗子 BOX

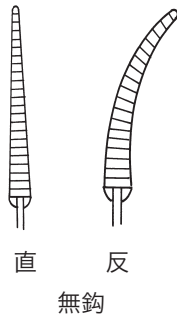

コード	販売名	規格/型式
0450040600	メラ モスキート鉗子 BOX	無鉤 直 165mm
0450040700	メラ モスキート鉗子 BOX	無鉤 反 165mm

# メラ剥離鉗子

## メラ ケリー鉗子 BOX

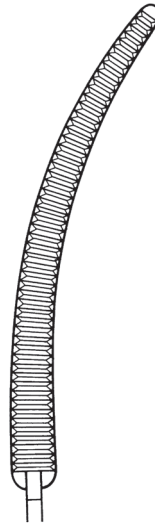

弱弯

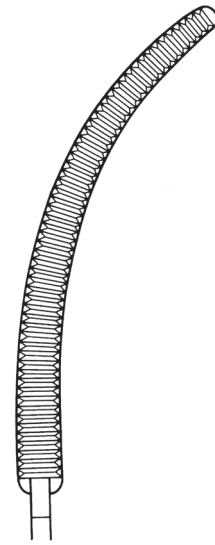

中弯

コード	販売名	規格 / 型式
0450200200	メラ ケリー鉗子 BOX	中弯 195mm
0450200300	メラ ケリー鉗子 BOX	弱弯 200mm
0450200500	メラ ケリー鉗子 BOX	中弯 215mm
0450200600	メラ ケリー鉗子 BOX	弱弯 220mm
0450200800	メラ ケリー鉗子 BOX	中弯 235mm
0450200900	メラ ケリー鉗子 BOX	弱弯 240mm
0450201100	メラ ケリー鉗子 BOX	中弯 245mm
0450201200	メラ ケリー鉗子 BOX	弱弯 250mm



# メラ剥離鉗子

メラ鉗子 リスター鉗子 BOX BS(ドイツ製)

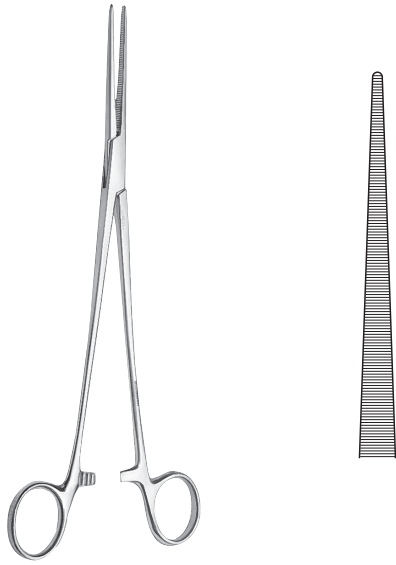

コード	商品名(規格/型式)
0450207000	メラ鉗子 リスター鉗子 BOX 200mm BS
0450207100	メラ鉗子 リスター鉗子 BOX 220mm BS
0450207200	メラ鉗子 リスター鉗子 BOX 240mm BS
0450207300	メラ鉗子 リスター鉗子 BOX 250mm BS

# メラ剥離鉗子

## メラ ツッペル鉗子

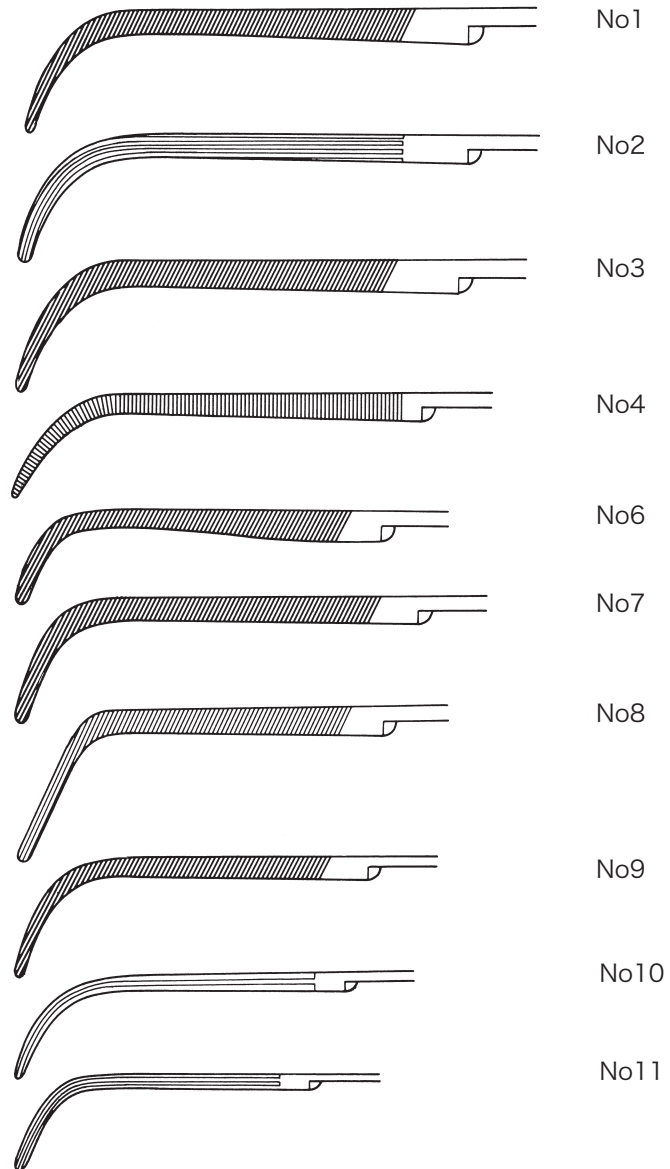

コード	販売名	規格 / 型式			
0450210000	メラ ツッペル鉗子	No.1	榊原式	250mm	ヨコスジ
0450210100	メラ ツッペル鉗子	No.2		230mm	タテスジ
0450210200	メラ ツッペル鉗子	No.3	榊原式	230mm	ヨコスジ
0450210300	メラ ツッペル鉗子	No.4	金沢大式	230mm	
0450210400	メラ ツッペル鉗子	No.6	抗研式	200mm	ヨコスジ 幅 13mm
0450210500	メラ ツッペル鉗子	No.7	榊原式	200mm	ヨコスジ 幅 15mm
0450210600	メラ ツッペル鉗子	No.8		200mm	ヨコスジ 幅 20mm 強弯
0450210700	メラ ツッペル鉗子	No.9		180mm	ヨコスジ
0450210800	メラ ツッペル鉗子	No.10		170mm	タテスジ
0450210900	メラ ツッペル鉗子	No.11		165mm	タテスジ

# メラ剥離鉗子

## メラ 熊谷式肺尖血管剥離鉗子

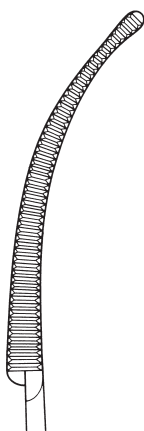

弱弯

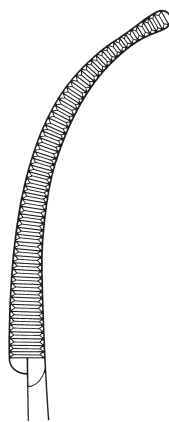

中弯

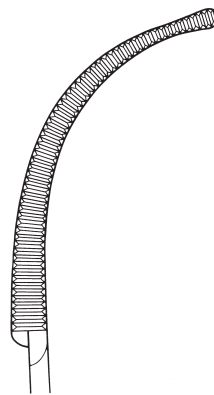

強弯

コード	販売名	規格/型式
0450212000	メラ 熊谷式肺尖血管剥離鉗子	強弯 225mm
0450212200	メラ 熊谷式肺尖血管剥離鉗子	中弯 225mm
0450212100	メラ 熊谷式肺尖血管剥離鉗子	弱弯 225mm

## メラ 抗研式肺尖血管剥離鉗子



コード	販売名	規格/型式
0450213000	メラ 抗研式肺尖血管剥離鉗子	185mm

## メラ 抗研式肺門剥離鉗子

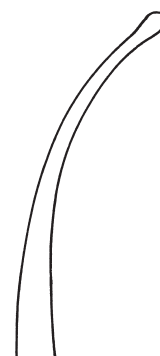

コード	販売名	規格/型式
0450213100	メラ 抗研式肺門剥離鉗子	200mm

# メラ把持鉗子

## メラ 抗研式アリス鉗子

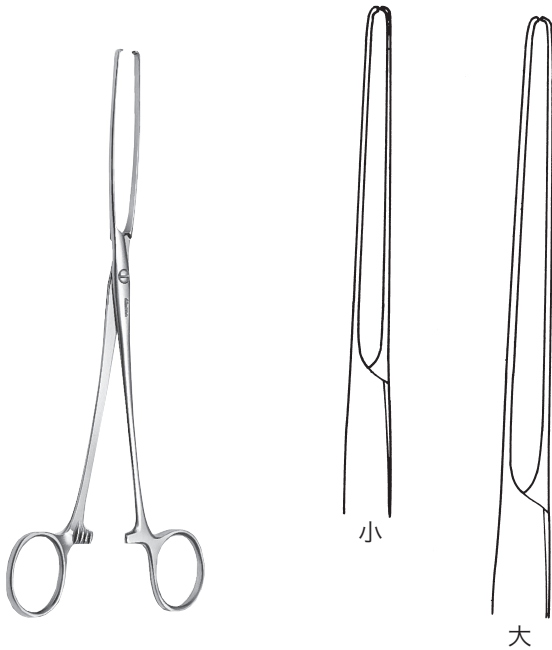

コード	販売名	規格/型式
0450400200	メラ 抗研式アリス鉗子	大 200mm
0450400100	メラ 抗研式アリス鉗子	小 150mm

## メラ 榊原改良アリス鉗子

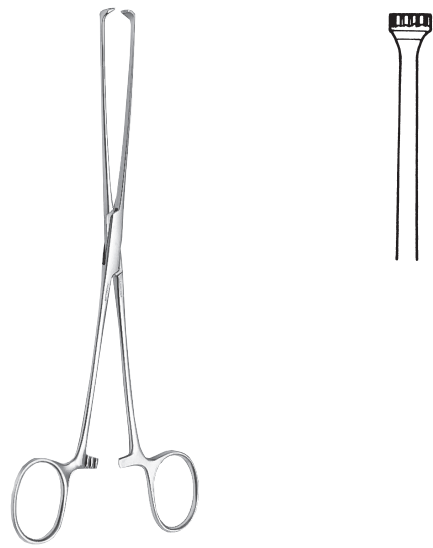

コード	販売名	規格/型式
0450401100	メラ 榊原改良アリス鉗子	A 大 190mm
0450401000	メラ 榊原改良アリス鉗子	B 小 160mm

## メラ 榊原改良ダブル鉗子

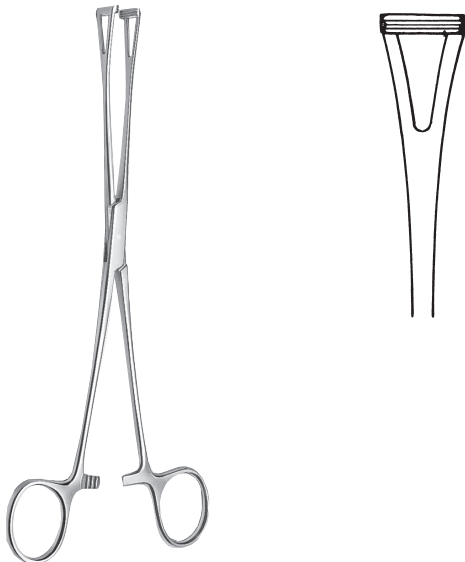

コード	販売名	規格/型式
0450404000	メラ 榊原改良ダブル鉗子	210mm

## メラ 鈴木改良オーバーホルト肺把持鉗子

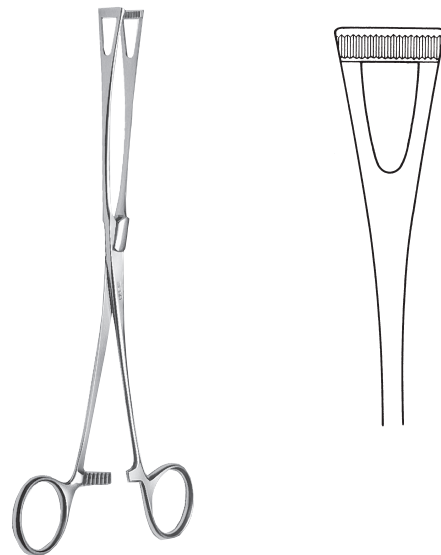

コード	販売名	規格/型式
0450403000	メラ 鈴木改良オーバーホルト肺把持鉗子	210mm

# メラ血管鉗子

## メラ ポプキンス血管鉗子

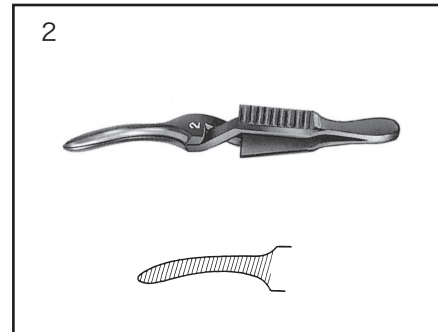
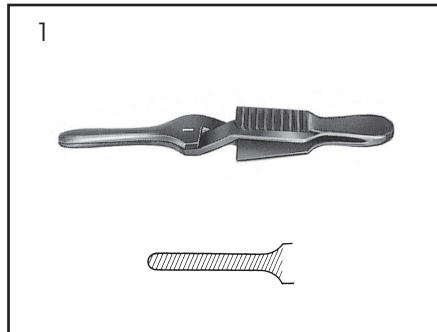

コード	販売名	規格/型式
0450600100	メラ ポプキンス血管鉗子	No.1 47mm

コード	販売名	規格/型式
0450600200	メラ ポプキンス血管鉗子	No.2 45.5mm

## メラ ブルドッグ血管鉗子

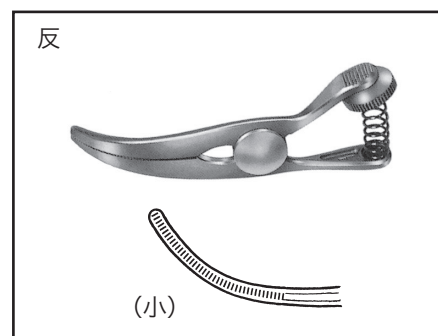
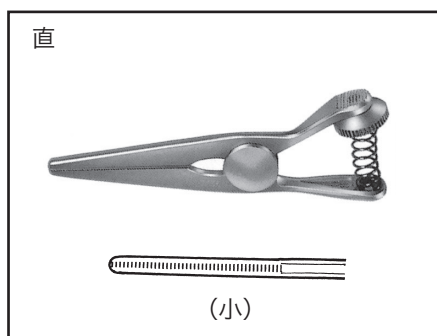

コード	販売名	規格/型式
0450602100	メラ ブルドッグ血管鉗子	直 大 70mm
0450602000	メラ ブルドッグ血管鉗子	直 小 55mm

コード	販売名	規格/型式
0450602300	メラ ブルドッグ血管鉗子	反 大 65mm
0450602200	メラ ブルドッグ血管鉗子	反 小 50mm

# メラ血管鉗子

## メラ サチンスキー氏血管鉗子 BOX 型

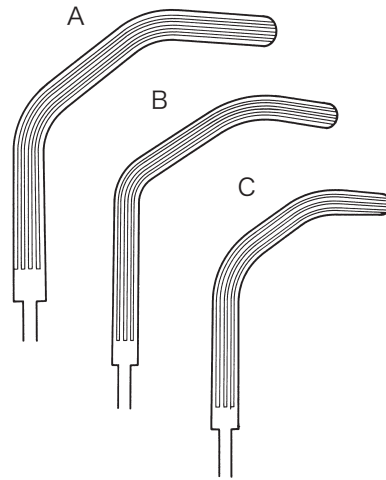

コード	販売名	規格/型式
0450607200	メラ サチンスキー氏血管鉗子 BOX 型	A 220mm
0450607100	メラ サチンスキー氏血管鉗子 BOX 型	B 200mm
0450607000	メラ サチンスキー氏血管鉗子 BOX 型	C 175mm

## メラ 榑原サチンスキー型血管鉗子

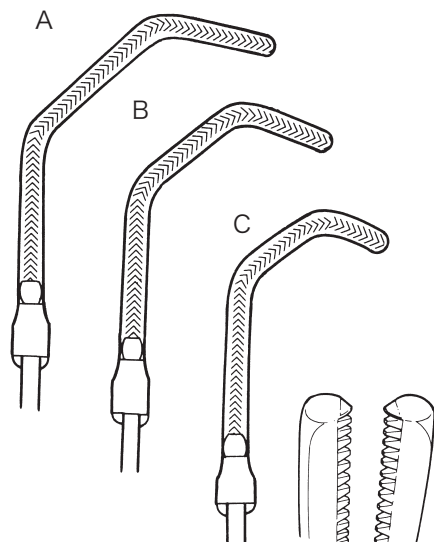

コード	販売名	規格/型式
0450607500	メラ 榑原サチンスキー型血管鉗子	A 215mm
0450607400	メラ 榑原サチンスキー型血管鉗子	B 185mm
0450607300	メラ 榑原サチンスキー型血管鉗子	C 180mm

# メラ血管鉗子

## メラ 強弯曲鉗子（大血管剥離）

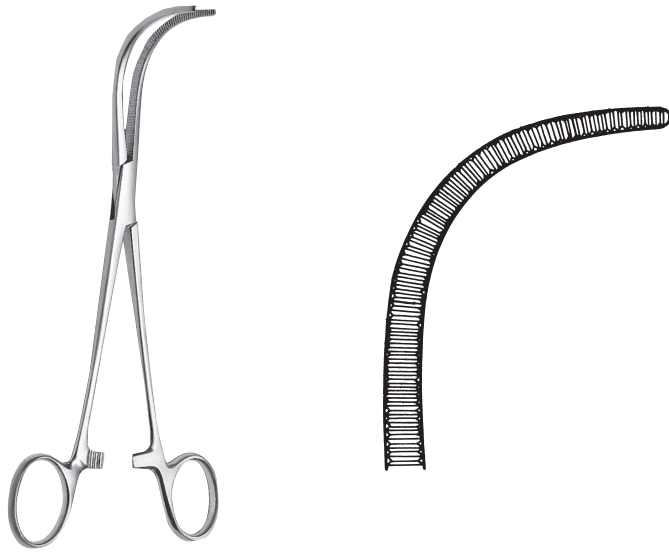

コード	販売名	規格/型式
0450612500	メラ 強弯曲鉗子（大血管剥離）	185mm

## メラ 新田式強弯曲剥離鉗子

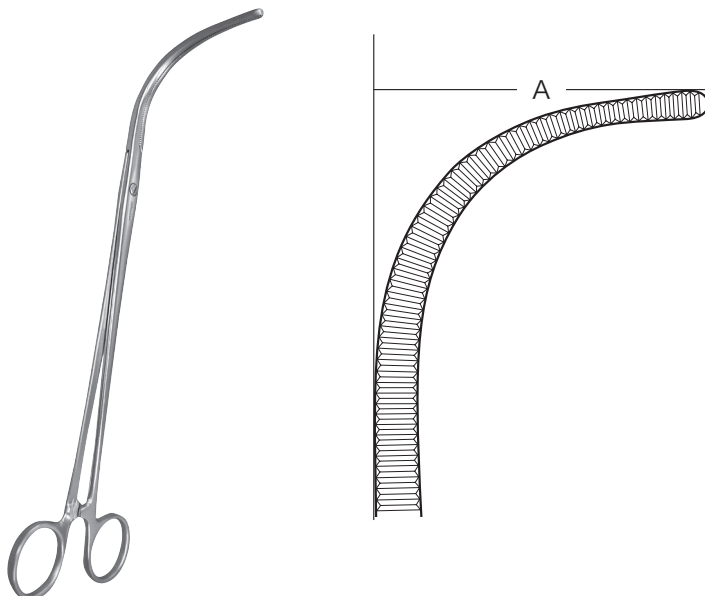

コード	販売名	規格/型式	A 先端
0450214000	メラ 新田式強弯曲剥離鉗子	大 225mm	55mm
0450214100	メラ 新田式強弯曲剥離鉗子	小 225mm	40mm

## メラ ドアイアン腸鉗子

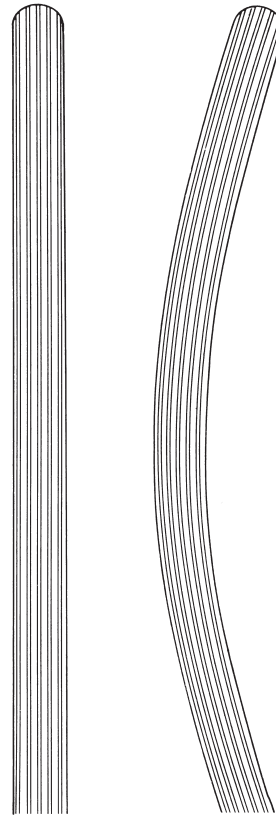

腸鉗子

コード	販売名	規格/型式
0450800100	メラ ドアイアン腸鉗子	直 240mm
0450800200	メラ ドアイアン腸鉗子	反 235mm



# メラ食道・消化器鉗子

## メラ ミクリッチ腹膜鉗子



コード	販売名	規格/型式
0450802100	メラ ミクリッチ腹膜鉗子	BOX 大 210mm
0450802000	メラ ミクリッチ腹膜鉗子	BOX 小 160mm

## メラ ミクリッチ腹膜鉗子

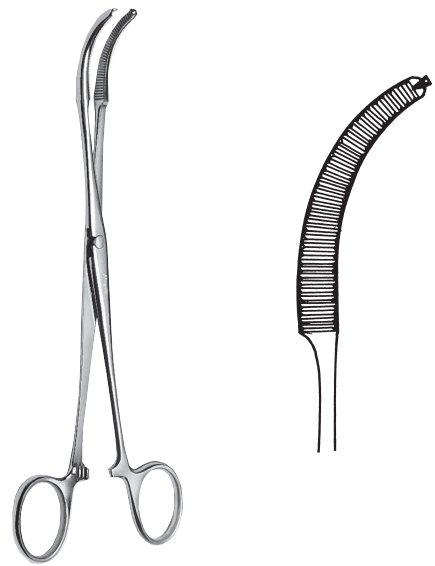

コード	販売名	規格/型式
0450802200	メラ ミクリッチ腹膜鉗子	ハズシ 200mm

## メラ 中山式ガッチリ鉗子



コード	販売名	規格/型式
0450804500	メラ 中山式ガッチリ鉗子	185mm

# メラ骨鉗子

## メラ 二連関節丸のみ鉗子

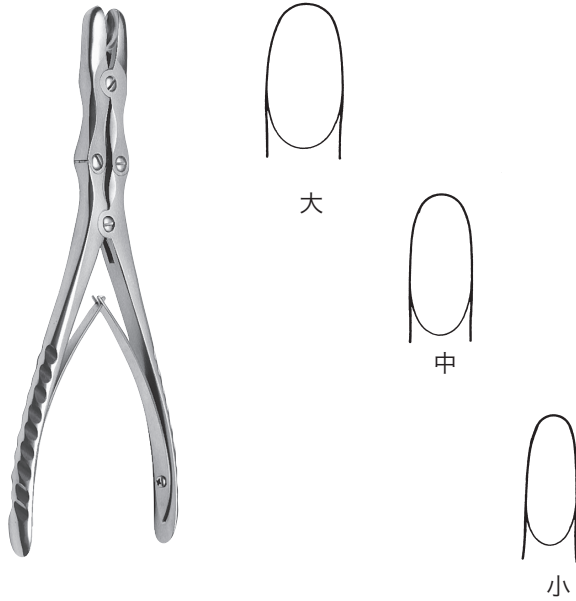

コード	販売名	規格/型式
0451005600	メラ 二連関節丸のみ鉗子	大 幅 10mm 230mm
0451005500	メラ 二連関節丸のみ鉗子	中 幅 8mm 230mm
0451005400	メラ 二連関節丸のみ鉗子	小 幅 6mm 230mm

## メラ 骨やすり 平形



コード	販売名	規格/型式
0452604000	メラ 骨やすり 平形	住田氏 205mm

## メラ ホルクマン氏両頭鋭匙

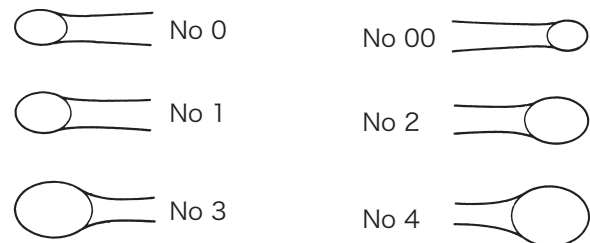

コード	販売名	規格/型式
0452602100	メラ ホルクマン氏両頭鋭匙	No.00 ~ 0 160mm
0452602200	メラ ホルクマン氏両頭鋭匙	No.1 ~ 2 162mm
0452602400	メラ ホルクマン氏両頭鋭匙	No.3 ~ 4 164mm

# メラその他鉗子

## メラチューブ鉗子

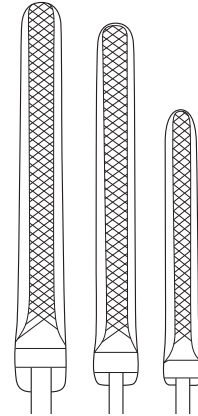

### ■カラーコーティング(リング部)について

- オートクレーブ滅菌にも耐える特殊なナイロンコーティングを施します。
- 11色から選べます。

コード	販売名	規格/型式	把持長
0451203400	メラチューブ鉗子	MERA-B150 アヤスジ	35mm
0451203500	メラチューブ鉗子	MERA-B180 アヤスジ	40mm
0451203600	メラチューブ鉗子	MERA-B200 アヤスジ	50mm

アヤスジ

## メラ タオル鉗子 BOX

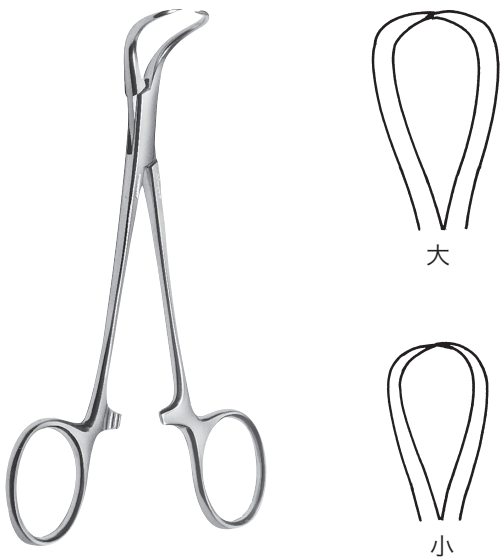

コード	販売名	規格/型式
0451205100	メラ タオル鉗子 BOX	大 130mm
0451205000	メラ タオル鉗子 BOX	小 100mm

## メラ タオル鉗子 BOX 東北大式

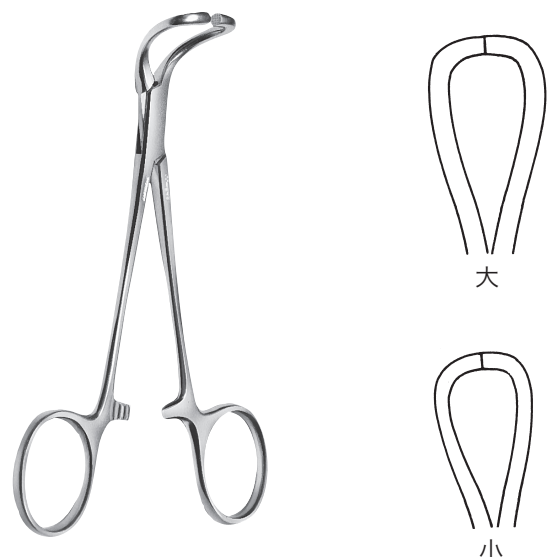

コード	販売名	規格/型式
0451205500	メラ タオル鉗子 BOX	東北大式 大 130mm
0451205400	メラ タオル鉗子 BOX	東北大式 小 100mm

# メラその他鉗子

## メラ 麦粒鉗子

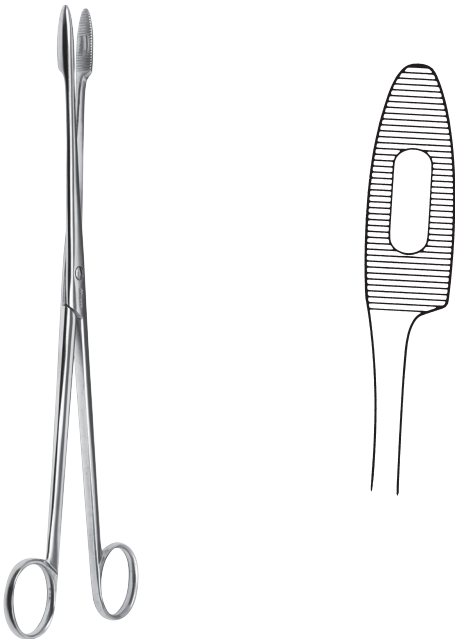

コード	販売名	規格/型式
0451208400	メラ 麦粒鉗子	直 300mm

## メラ 麦粒鉗子

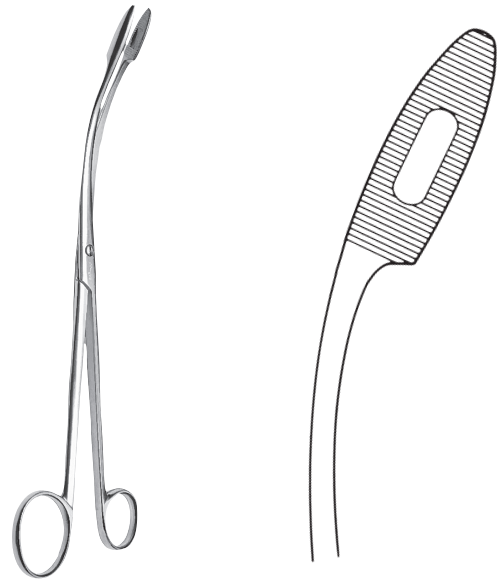

コード	販売名	規格/型式
0451208700	メラ 麦粒鉗子	反 360mm
0451208500	メラ 麦粒鉗子	反 300mm
0451208300	メラ 麦粒鉗子	反 270mm
0451208100	メラ 麦粒鉗子	反 240mm

## メラワイヤー鉗子



コード	販売名	規格/型式
0451212000	メラワイヤー鉗子	130mm

## メラ チューブ用ローラー鉗子

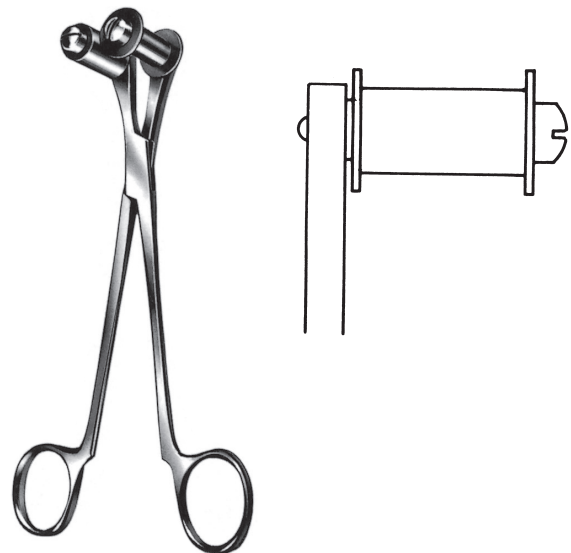

コード	販売名	規格/型式
0451211000	メラ チューブ用ローラー鉗子	180mm

# メラ持針器

## メラ マッチュウ式持針器

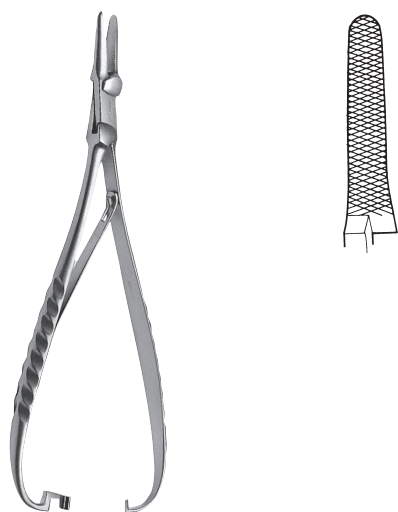

コード	販売名	規格/型式
0451401000	メラ マッチュウ式持針器	A型 160mm
0451401100	メラ マッチュウ式持針器	A型 180mm
0451401200	メラ マッチュウ式持針器	A型 190mm
0451401300	メラ マッチュウ式持針器	A型 210mm

## メラ リヒテル式持針器

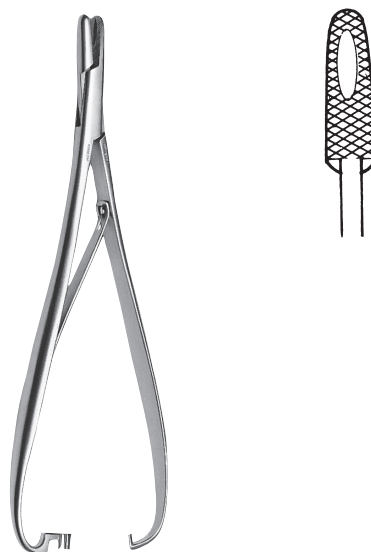

コード	販売名	規格/型式
0451406000	メラ リヒテル式持針器	200mm

## メラ 中山式持針器

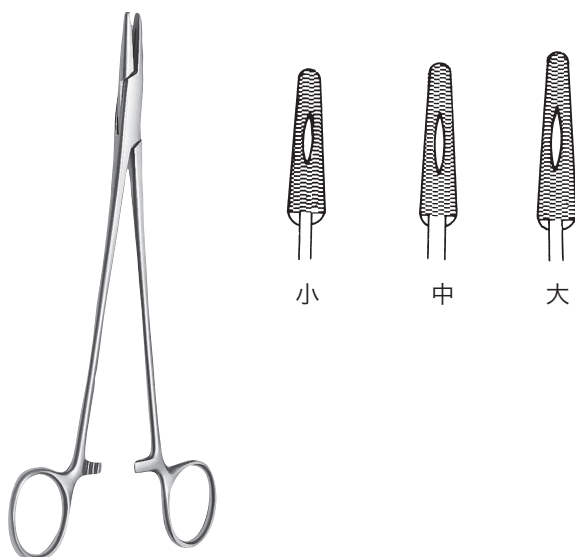

コード	販売名	規格/型式
0451400300	メラ 中山式持針器	大 205mm
0451400200	メラ 中山式持針器	中 188mm
0451400100	メラ 中山式持針器	小 158mm

# メラ鑷子

## メラ 外科鑷子 無鈎

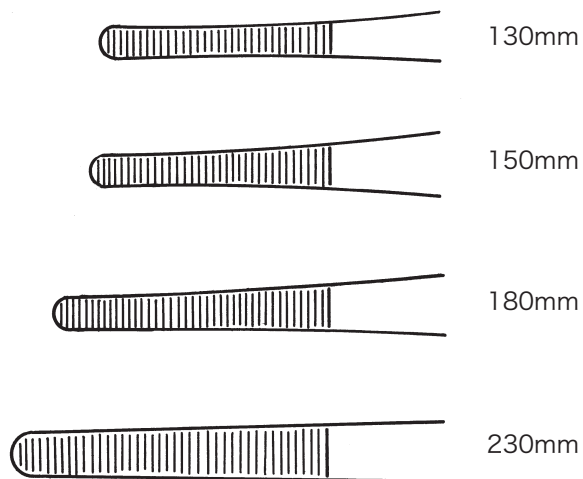

コード	販売名	規格/型式
0451600100	メラ 外科鑷子	無鈎 130mm
0451600300	メラ 外科鑷子	無鈎 150mm
0451600500	メラ 外科鑷子	無鈎 180mm
0451600700	メラ 外科鑷子	無鈎 230mm

## メラ 外科鑷子 有鈎

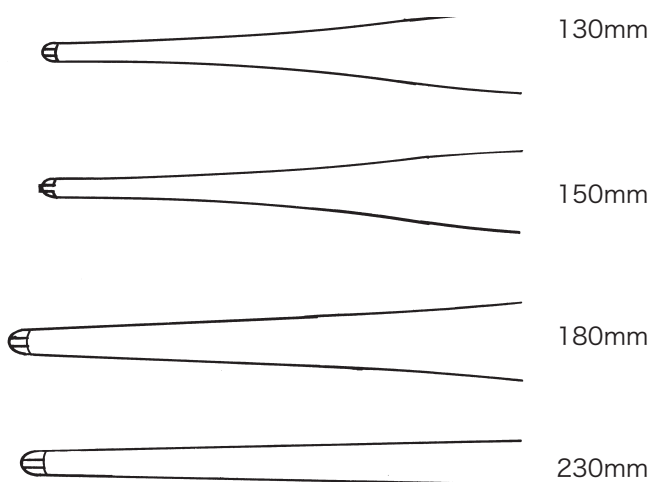

コード	販売名	規格/型式
0451600200	メラ 外科鑷子	有鈎 130mm
0451600400	メラ 外科鑷子	有鈎 150mm
0451600600	メラ 外科鑷子	有鈎 180mm
0451600800	メラ 外科鑷子	有鈎 230mm

# メラ鑷子

## メラ 先細鑷子 無鈎

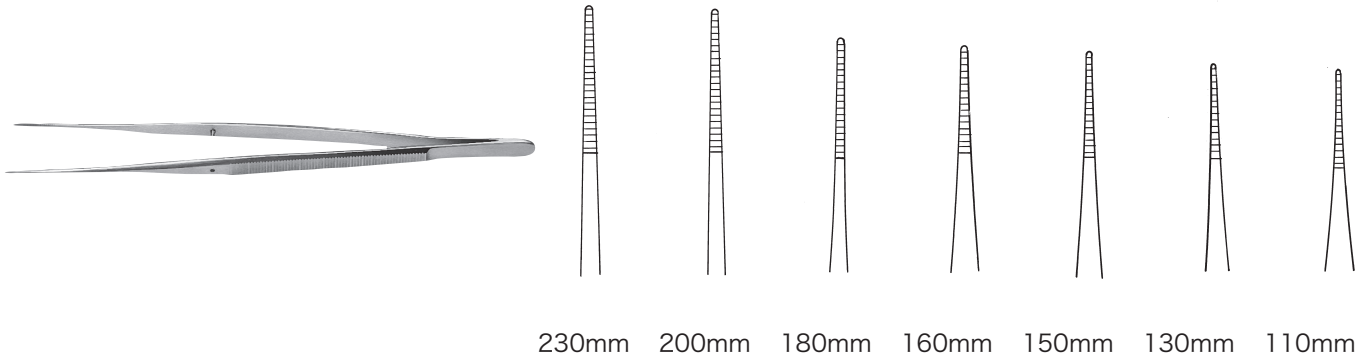

コード	販売名	規格/型式
0451602000	メラ 先細鑷子	無鈎 110mm
0451602200	メラ 先細鑷子	無鈎 130mm
0451602400	メラ 先細鑷子	無鈎 150mm
0451602600	メラ 先細鑷子	無鈎 160mm
0451602800	メラ 先細鑷子	無鈎 180mm
0451603000	メラ 先細鑷子	無鈎 200mm
0451603200	メラ 先細鑷子	無鈎 230mm

## メラ 先細鑷子 有鈎

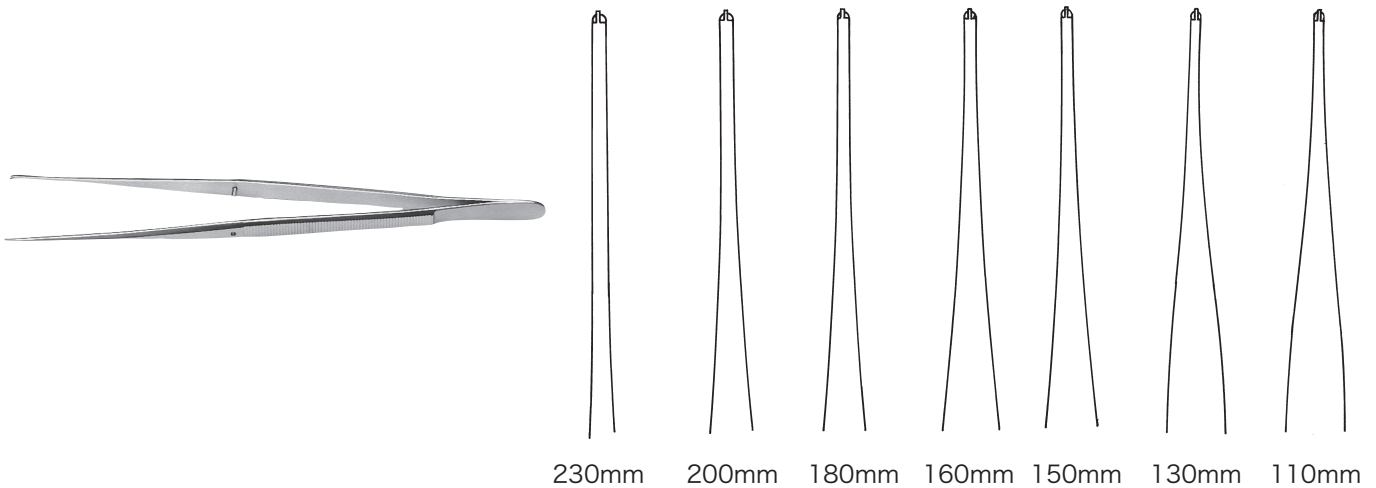

コード	販売名	規格/型式
0451602100	メラ 先細鑷子	有鈎 110mm
0451602300	メラ 先細鑷子	有鈎 130mm
0451602500	メラ 先細鑷子	有鈎 150mm
0451602700	メラ 先細鑷子	有鈎 160mm
0451602900	メラ 先細鑷子	有鈎 180mm
0451603100	メラ 先細鑷子	有鈎 200mm
0451603300	メラ 先細鑷子	有鈎 230mm

# メラ鑷子

## メラ アドソン鑷子

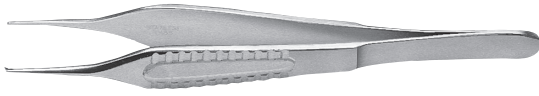

有鉤



無鉤

コード	販売名	規格/型式
0451605100	メラ アドソン鑷子	無鉤 125mm
0451605000	メラ アドソン鑷子	有鉤 125mm



# メラ剪刀

## メラ 外科剪刀 ハズシ

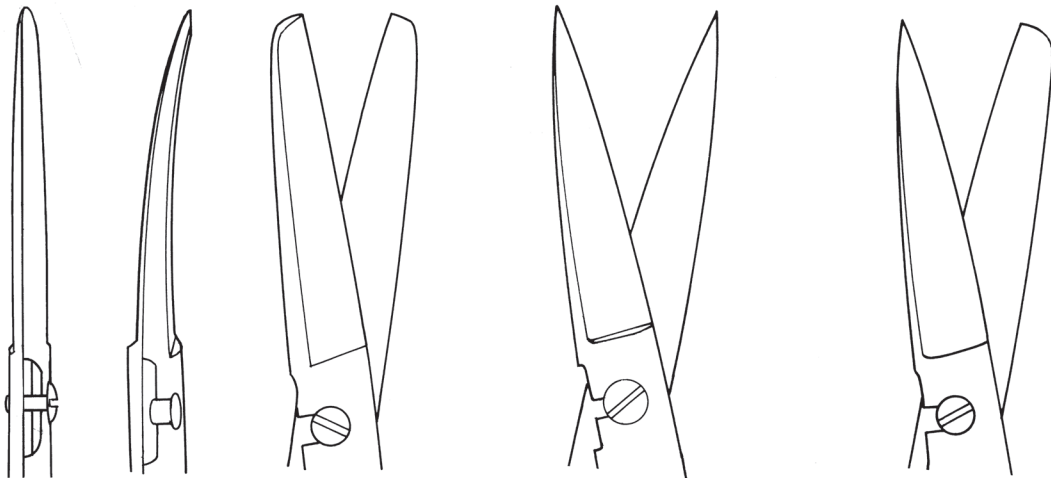

直

反

両鈍

両尖

片尖・片鈍

コード	販売名	規格/型式
0451800200	メラ 外科剪刀 ハズシ	直 両尖 145mm
0451800100	メラ 外科剪刀 ハズシ	直 両鈍 145mm
0451800500	メラ 外科剪刀 ハズシ	反 両尖 145mm
0451800600	メラ 外科剪刀 ハズシ	反 片尖片鈍 145mm
0451800400	メラ 外科剪刀 ハズシ	反 両鈍 145mm
0451800800	メラ 外科剪刀 ハズシ	反 両鈍 160mm
0451801100	メラ 外科剪刀 ハズシ	反 両鈍 185mm
0451801300	メラ 外科剪刀 ハズシ	反 両鈍 200mm
0451801500	メラ 外科剪刀 ハズシ	反 両鈍 220mm
0451801700	メラ 外科剪刀 ハズシ	反 両鈍 230mm
0451801900	メラ 外科剪刀 ハズシ	反 両鈍 250mm

# メラ剪刀

## メラ 外科剪刀 ネジ止



コード	販売名	規格/型式
0451805100	メラ 外科剪刀 ネジ止	直 両鈍 145mm
0451804900	メラ 外科剪刀 ネジ止	直 両鈍 160mm
0451804700	メラ 外科剪刀 ネジ止	直 両鈍 185mm
0451805000	メラ 外科剪刀 ネジ止	反 両鈍 145mm
0451804800	メラ 外科剪刀 ネジ止	反 両鈍 160mm
0451804600	メラ 外科剪刀 ネジ止	反 両鈍 185mm
0451804400	メラ 外科剪刀 ネジ止	反 両鈍 200mm
0451804200	メラ 外科剪刀 ネジ止	反 両鈍 220mm
0451804000	メラ 外科剪刀 ネジ止	反 両鈍 230mm

## メラ メーヨ剪刀 ネジ止 反

## メラ メーヨ剪刀 ネジ止 直

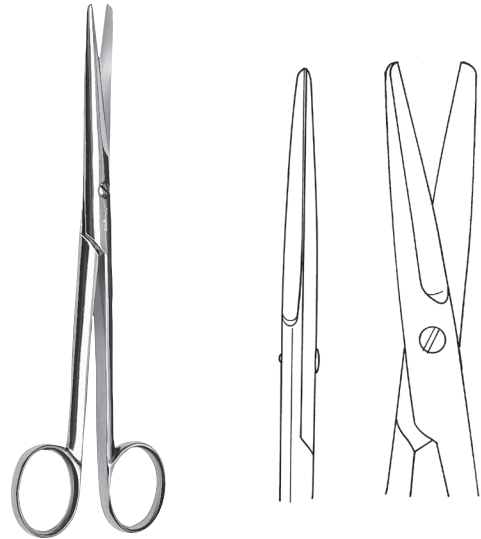
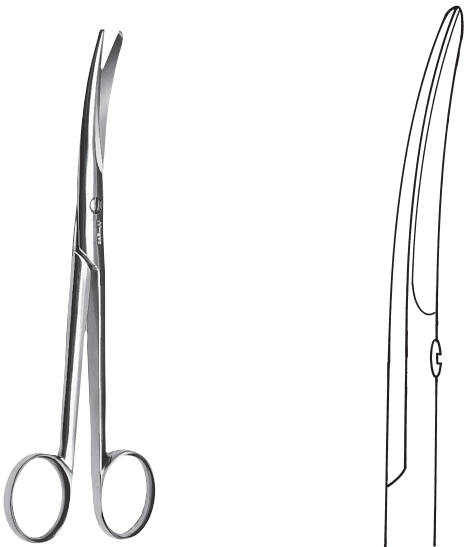

コード	販売名	規格/型式
0451810100	メラ メーヨ剪刀 ネジ止	反 140mm
0451810300	メラ メーヨ剪刀 ネジ止	反 160mm
0451810500	メラ メーヨ剪刀 ネジ止	反 185mm
0451810700	メラ メーヨ剪刀 ネジ止	反 200mm

コード	販売名	規格/型式
0451810000	メラ メーヨ剪刀 ネジ止	直 140mm
0451810200	メラ メーヨ剪刀 ネジ止	直 160mm
0451810400	メラ メーヨ剪刀 ネジ止	直 185mm
0451810600	メラ メーヨ剪刀 ネジ止	直 200mm

# メラ剪刀

## メラ メツツェンバーム剪刀 ネジ止 直

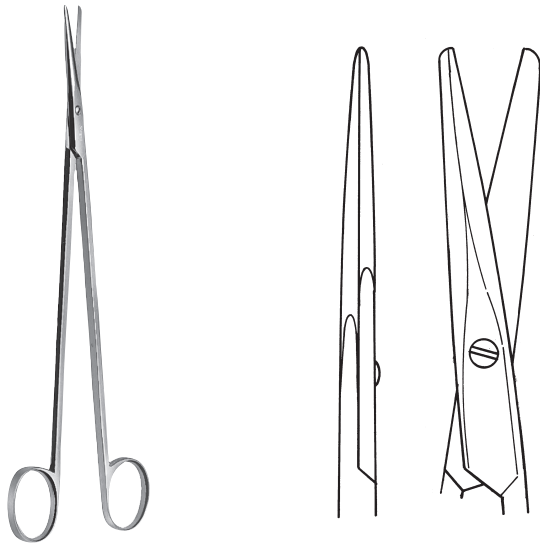

コード	販売名	規格/型式
0451820000	メラ メツツェンバーム剪刀 ネジ止	直 145mm

## メラ メツツェンバーム剪刀 ネジ止 反

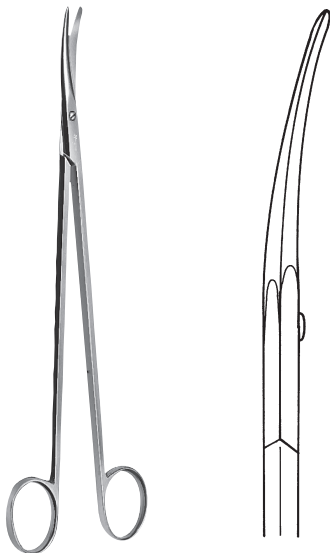

コード	販売名	規格/型式
0451820100	メラ メツツェンバーム剪刀 ネジ止	反 145mm
0451820300	メラ メツツェンバーム剪刀 ネジ止	反 160mm
0451820500	メラ メツツェンバーム剪刀 ネジ止	反 185mm
0451820700	メラ メツツェンバーム剪刀 ネジ止	反 195mm
0451820900	メラ メツツェンバーム剪刀 ネジ止	反 210mm
0451821100	メラ メツツェンバーム剪刀 ネジ止	反 230mm

# メラ剪刀

## メラ 血管剪刀 ネジ止

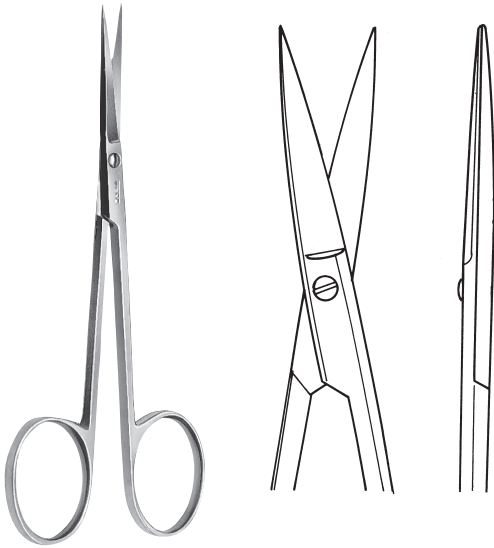

## メラ 血管剪刀 ネジ止



コード	販売名	規格/型式
0451825000	メラ 血管剪刀 ネジ止	直 115mm
0451825200	メラ 血管剪刀 ネジ止	直 160mm

コード	販売名	規格/型式
0451825100	メラ 血管剪刀 ネジ止	反 115mm
0451825300	メラ 血管剪刀 ネジ止	反 160mm

## メラ 抜糸剪刀

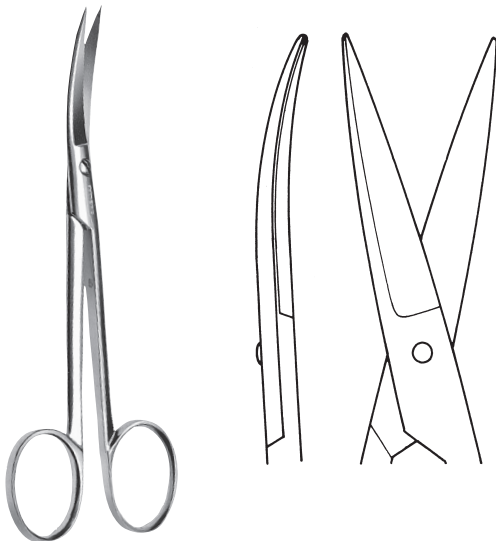

コード	販売名	規格/型式
0451840000	メラ 抜糸剪刀	直 135mm
0451840100	メラ 抜糸剪刀	反 135mm

# メラ剪刀

## メラ 抗研式肋骨剪刀

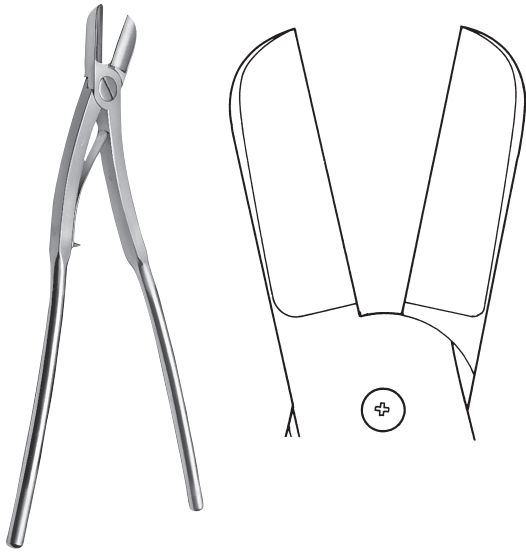

コード	販売名	規格/型式
0451834000	メラ 抗研式肋骨剪刀	325mm

## メラ 抗研式深部肋骨剪刀

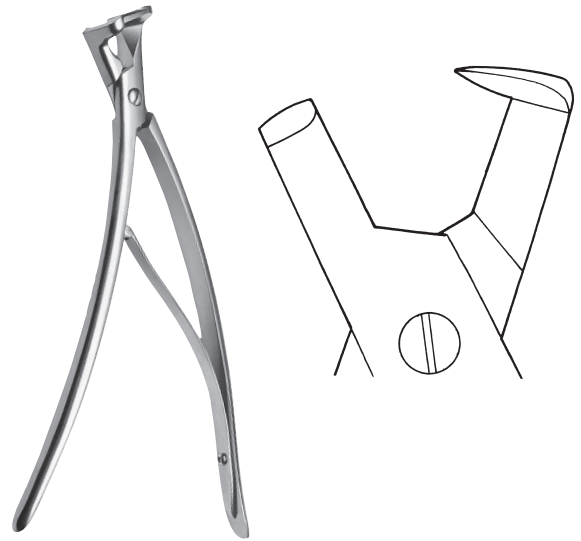

コード	販売名	規格/型式
0451834100	メラ 抗研式深部肋骨剪刀	285mm

## メラ 抗研式コリロス第一肋骨剪刀



コード	販売名	規格/型式
0451835000	メラ 抗研式コリロス第一肋骨剪刀	325mm

# メラトラクター (開創器具)

## メラ 中山式開創器

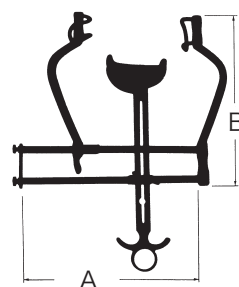
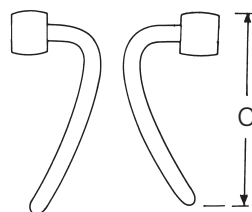
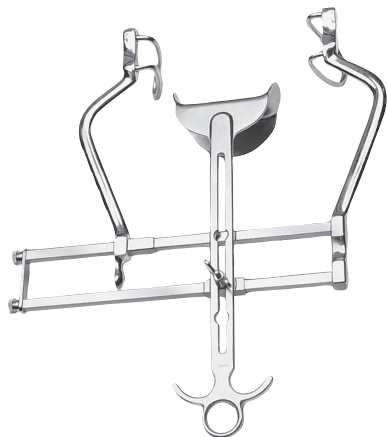

コード	販売名	A	B	C	中弁・幅/深さ
0452000100	メラ 中山式開創器	250mm	235mm	65mm	80mm/47mm

## メラ 中山式開創器

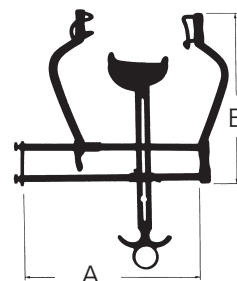
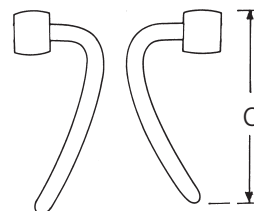

コード	販売名	規格/型式	A	B	C	中弁・幅/深さ
0452000300	メラ 中山式開創器	肥満型	250mm	235mm	85mm	80mm/57mm

# メラトラクター（開創器具）

## メラ ゴッセ開創器

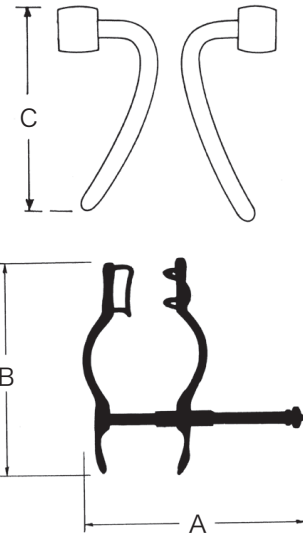
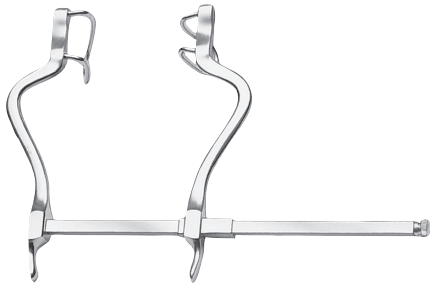

コード	販売名	規格/型式	A	B	C
0452002100	メラゴッセ開創器	大	250mm	185mm	58mm
0452002000	メラゴッセ開創器	小	107mm	125mm	30mm

## メラ 東医大開創器

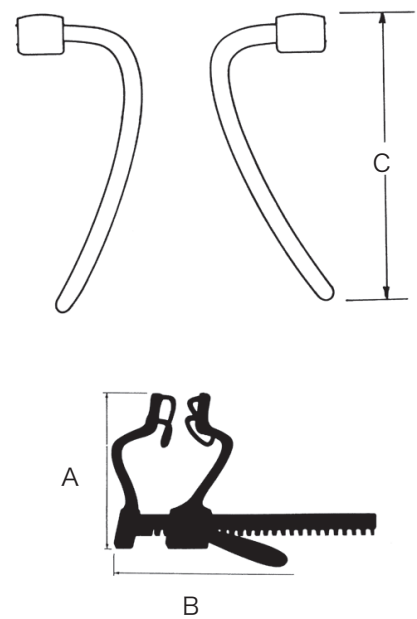

コード	販売名	A	B	C
0452003000	メラ 東医大開創器	240mm	185mm	55mm

# メラトラクター（開創器具）

## メラ オーバーホルト開胸器

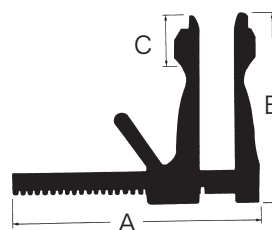
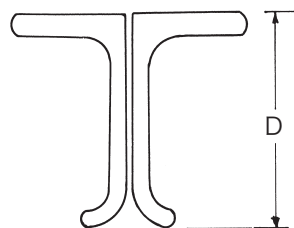
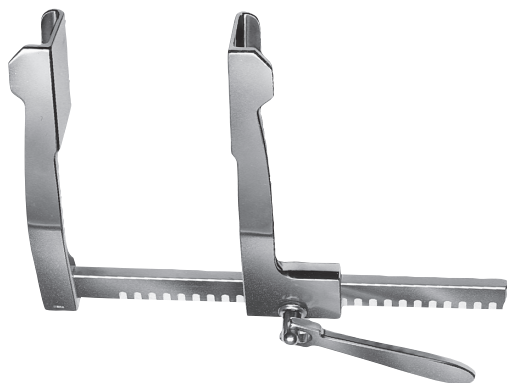

コード	販売名	規格/型式	A	B	C	D	重量
0452006300	メラ オーバーホルト開胸器	大	250mm	175mm	60mm	45mm	900g
0452006200	メラ オーバーホルト開胸器	中	205mm	140mm	40mm	32mm	550g
0452006100	メラ オーバーホルト開胸器	小	155mm	102mm	25mm	25mm	300g
0452006000	メラ オーバーホルト開胸器	極小	133mm	77mm	20mm	20mm	220g

## メラ ト部式開胸器

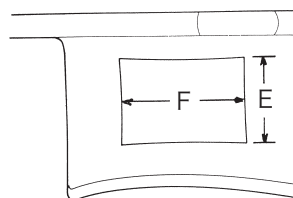
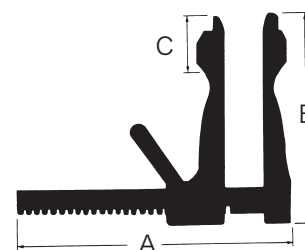
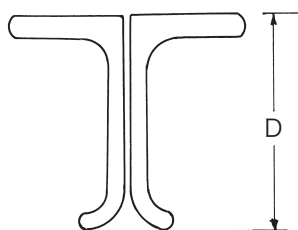
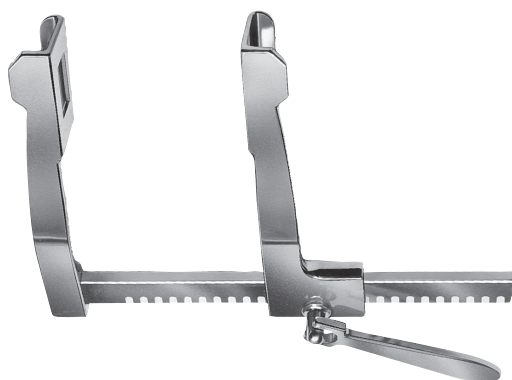

コード	販売名	規格/型式	A	B	C	D	E	F	重量
0452007300	メラ ト部式開胸器	大	250mm	175mm	60mm	45mm	20mm	30mm	850g
0452007200	メラ ト部式開胸器	中	205mm	140mm	40mm	32mm	13mm	15mm	500g
0452007100	メラ ト部式開胸器	小	155mm	102mm	25mm	25mm	10mm	10mm	270g
0452007000	メラ ト部式開胸器	極小	133mm	77mm	20mm	20mm	7mm	7mm	210g



# メラトラクター（開創器具）

## メラ 榊原式開胸器

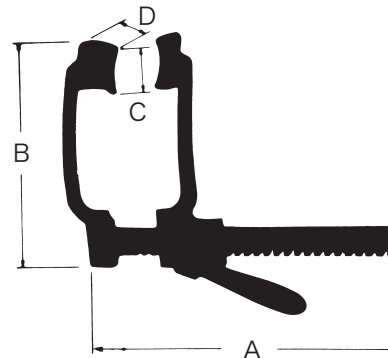
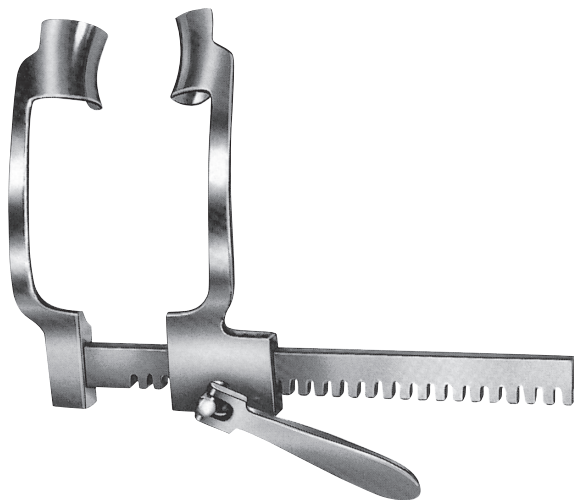

コード	販売名	規格 / 型式	A	B	C	D
0452008300	メラ 榊原式開胸器	大	250mm	190mm	38mm	35mm
0452008200	メラ 榊原式開胸器	中	235mm	140mm	29mm	25mm
0452008100	メラ 榊原式開胸器	小	155mm	105mm	20mm	20mm
0452008000	メラ 榊原式開胸器	極小	145mm	85mm	15mm	18mm

## メラ 改良モース開胸器

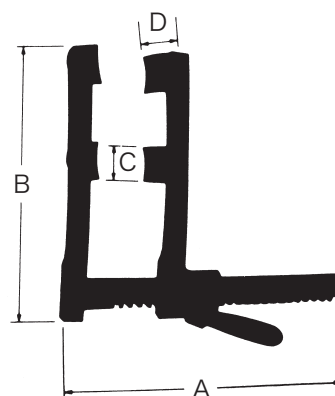

コード	販売名	A	B	C	D
0452008500	メラ 改良モース開胸器	250mm	220mm	30mm	35mm

# メラトラクター（開創器具）

## メラ 改良モース開胸器

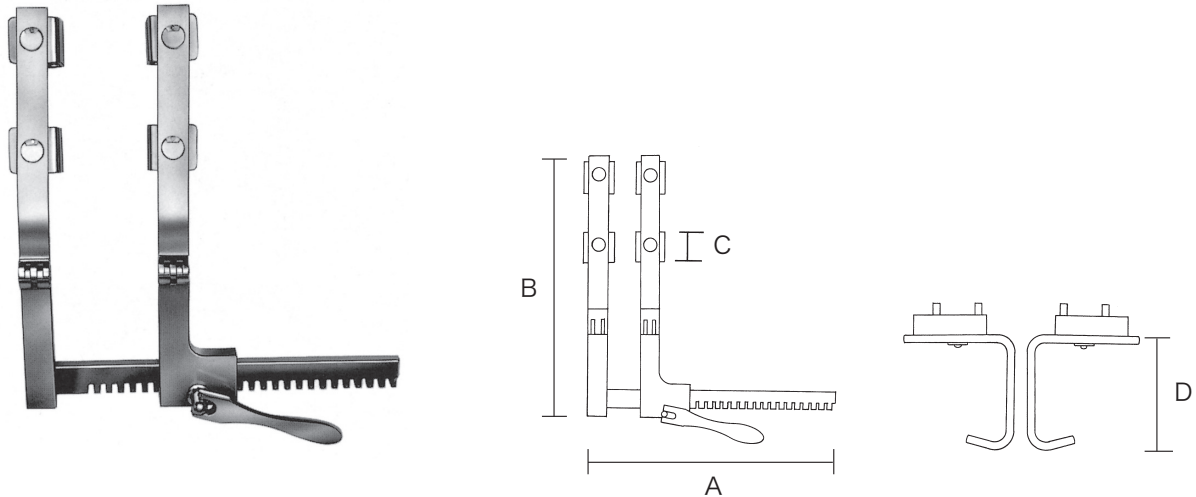

コード	販売名	規格/型式	A	B	C	D
0452009500	メラ 改良モース開胸器	鈴木式フリーアングル開胸器	253mm	273mm	31mm	35mm

## メラ 開胸器（胸骨挙上器用）



胸骨挙上器（小）

胸骨挙上器（大）

胸骨挙上器用開胸器

コード	販売名	規格/型式	備考	サイズ	販売単位
0452045100	メラ開胸器	胸骨挙上器用セット			1セット/袋
0452045200	メラ開胸器	胸骨挙上器用開胸器		180×320mm	1個/袋
0452045300	メラ開胸器	胸骨挙上器（大）	標準用	130×100mm	1個/袋
0452045500	メラ開胸器	胸骨挙上器（小）	小切開用	115×100mm	1個/袋

# メラレトラクター（開創器具）

## メラ MICS 用左房鉤

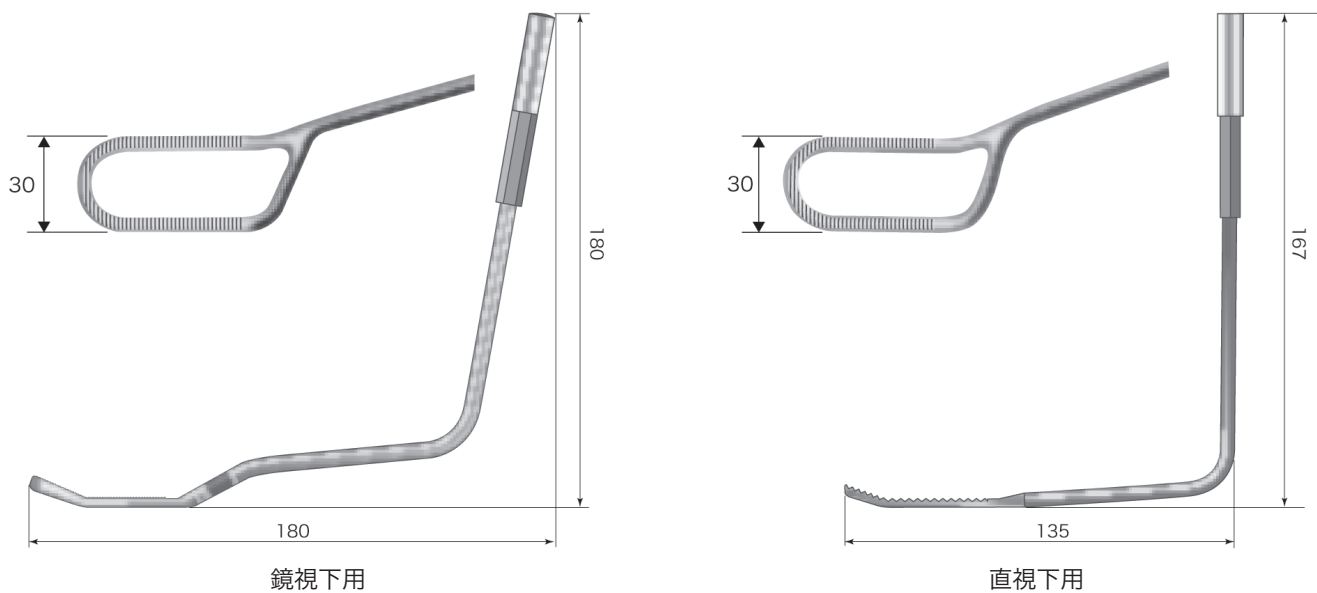

考案：名古屋第一赤十字病院 第一心臓血管外科 伊藤敏明先生／聖路加国際病院 心血管センター 阿部恒平先生

コード	JAN コード (14)	販売名	規格/型式	包装 (数量)	許認可番号	クラス
0452012800	4544753045940	メラ MICS 用左房鉤	鏡視下用 30mm	1本/袋	11B1X00016000234	I
0452013000	4544753045964	メラ MICS 用左房鉤	直視下用 30mm	1本/袋	11B1X00016000234	I

# メラトラクター（開創器具）

## メラ 光野改良開創器

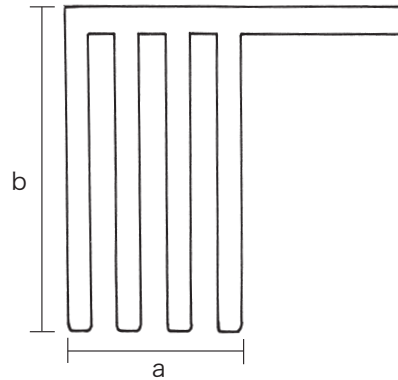

コード	販売名	規格/型式	a	b
0452004200	メラ 光野改良開創器	A型 185mm	22mm	42mm

## メラ 光野改良開創器

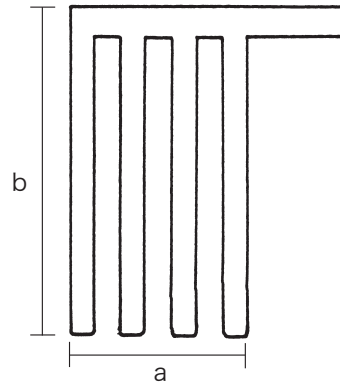

コード	販売名	規格/型式	a	b
0452004100	メラ 光野改良開創器	B型 190mm	22mm	42mm

## メラ 光野改良開創器

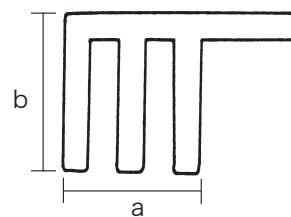

コード	販売名	規格/型式	a	b
0452004000	メラ 光野改良開創器	C型 175mm	18mm	20mm

# メラトラクター（開創器具）

## メラ アドソン型開創器

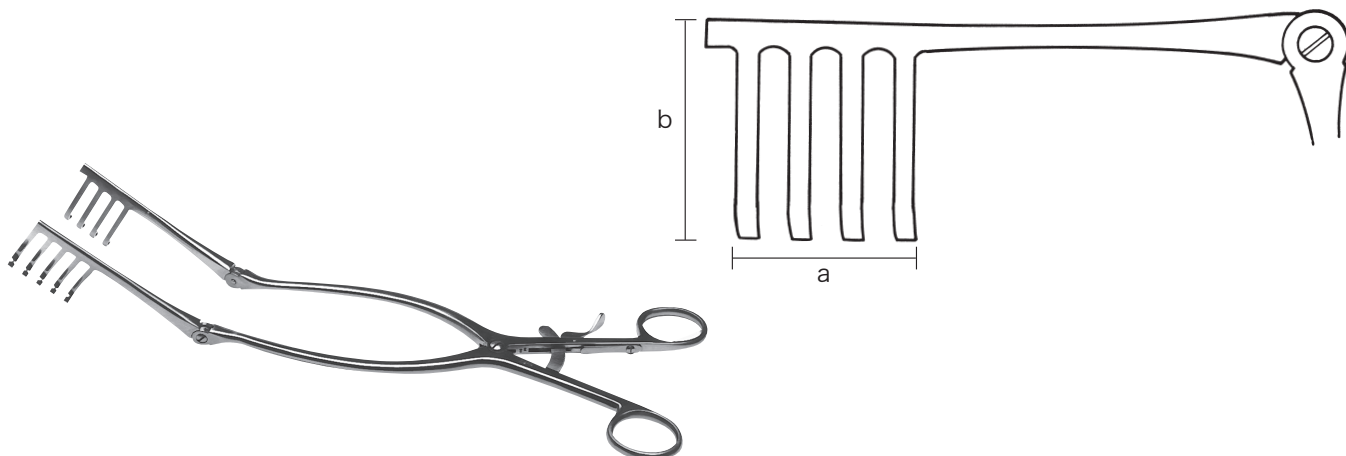

コード	販売名	規格/型式	a	b
0452005000	メラ アドソン型開創器	330mm	28mm	35mm

## メラ 光野式ヤンゼン開創器



コード	販売名	規格/型式	a	b
0452004500	メラ 光野式ヤンゼン開創器	100mm	15mm	20mm

# メラトラクター（開創器具）

## メラ 抗研式肩胛骨保持けん引鈎

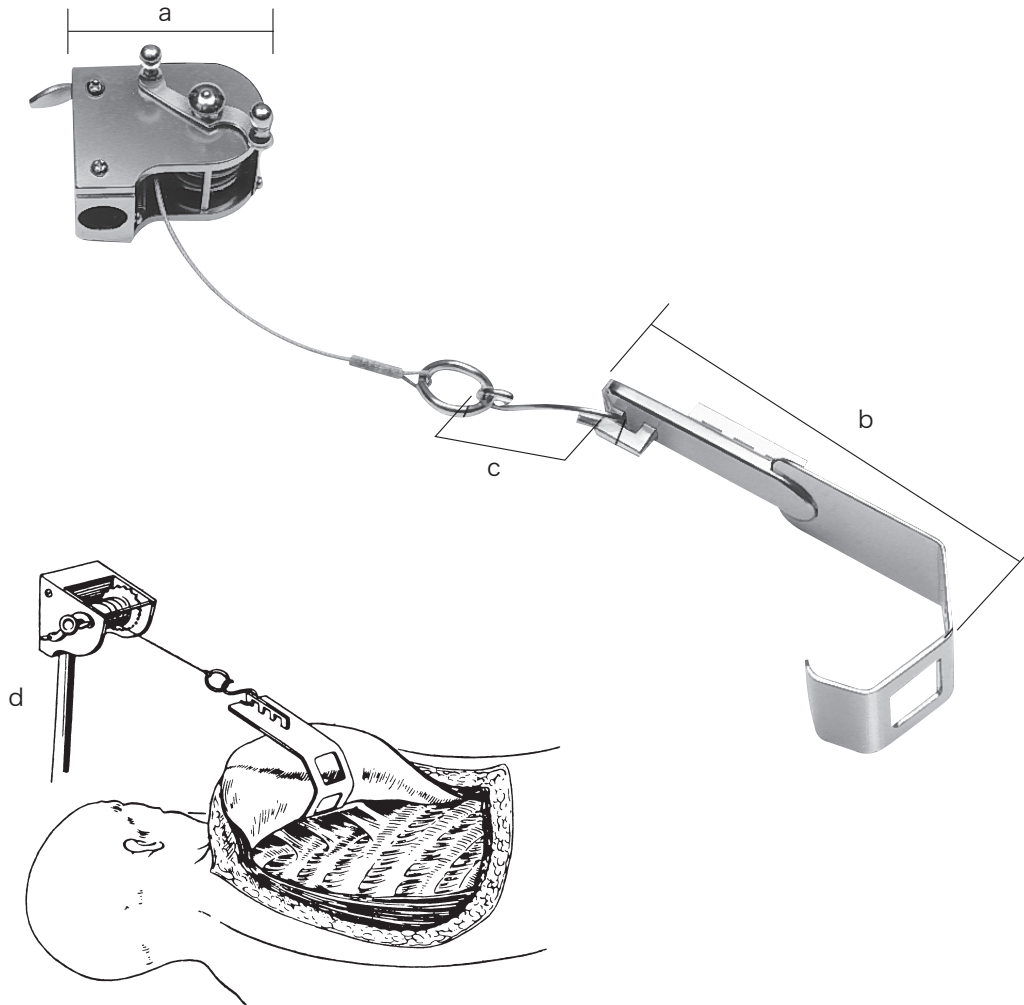

構成品

コード	販売名	規格/型式
0452012100	メラ 抗研式肩胛骨保持けん引鈎	本体 a 65mm
0452012200	メラ 抗研式肩胛骨保持けん引鈎	鈎 b 140mm
0452012300	メラ 抗研式肩胛骨保持けん引鈎	ワイヤー
0452012400	メラ 抗研式肩胛骨保持けん引鈎	S金具 c 50mm
0452012500	メラ 抗研式肩胛骨保持けん引鈎	棒 d 1000mm

# メラトラクター（開創器具）

## メラ 扁平鈎

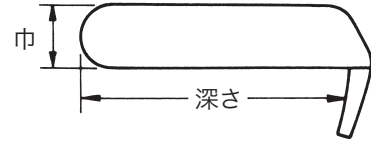

コード	販売名	規格/型式	深さ	巾	全長
0452015000	メラ 扁平鈎	0	20mm	8mm	210mm
0452015100	メラ 扁平鈎	1A	25mm	10mm	210mm
0452015200	メラ 扁平鈎	2A	40mm	13mm	210mm
0452015300	メラ 扁平鈎	2B	60mm	13mm	210mm
0452015400	メラ 扁平鈎	3A	40mm	18mm	210mm
0452015500	メラ 扁平鈎	3B	60mm	18mm	210mm
0452015600	メラ 扁平鈎	3C	85mm	18mm	210mm
0452015700	メラ 扁平鈎	4A	60mm	25mm	210mm
0452015800	メラ 扁平鈎	4B	85mm	25mm	210mm

## メラ 直角鈎

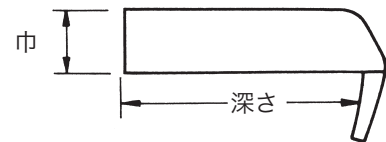

コード	販売名	規格/型式	深さ	巾	全長
0452029300	メラ 直角鈎	大	100mm	35mm	215mm
0452029200	メラ 直角鈎	中	90mm	30mm	215mm
0452029100	メラ 直角鈎	小	90mm	20mm	215mm

## メラ 小直角鈎

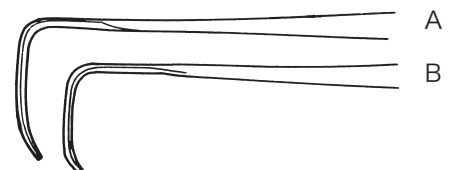

コード	販売名	規格/型式	深さ	巾
0452023100	メラ 小直角鈎	A 175mm	18mm	5mm
0452023000	メラ 小直角鈎	B 170mm	14mm	5mm

# メラトラクター（開創器具）

## メラ 単爪鉤

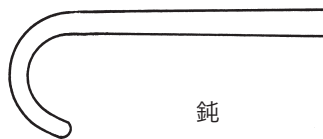

鈍

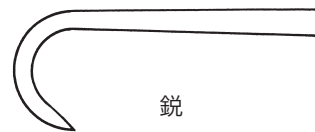

鋭

コード	販売名	規格/型式
0452017000	メラ 単爪鉤	鋭 210mm
0452017100	メラ 単爪鉤	鈍 210mm

## メラ 二爪鉤

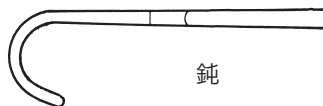

鈍

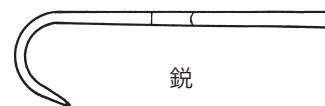

鋭

コード	販売名	規格/型式
0452017200	メラ 二爪鉤	鋭 220mm
0452017300	メラ 二爪鉤	鈍 220mm

## メラ 単爪鉤



鈍



鋭

コード	販売名	規格/型式
0452021000	メラ 単爪鉤	鋭 155mm
0452021100	メラ 単爪鉤	鈍 155mm

## メラ 二爪鉤



鈍



鋭

コード	販売名	規格/型式
0452021200	メラ 二爪鉤	鋭 170mm
0452021300	メラ 二爪鉤	鈍 170mm



# メラトラクター（開創器具）

## メラ 小筋鉤兼中筋鉤

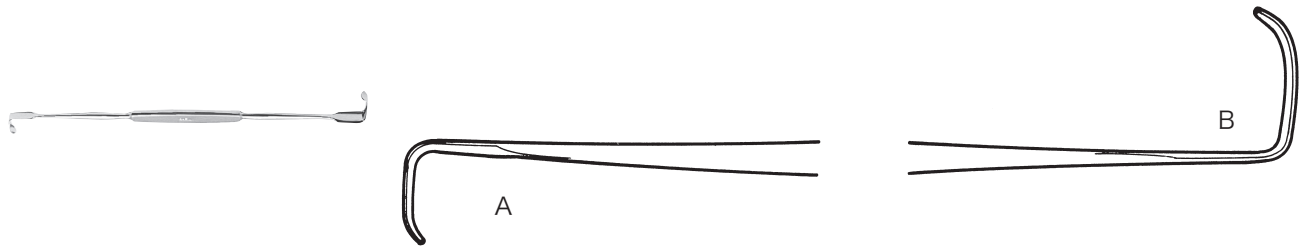

コード	販売名	規格/型式	A 幅/深さ	B 幅/深さ
0452022000	メラ 小筋鉤兼中筋鉤	195mm	5mm/14mm	8mm/20mm

## メラ 小心臓鉤(ディスマール鉤)

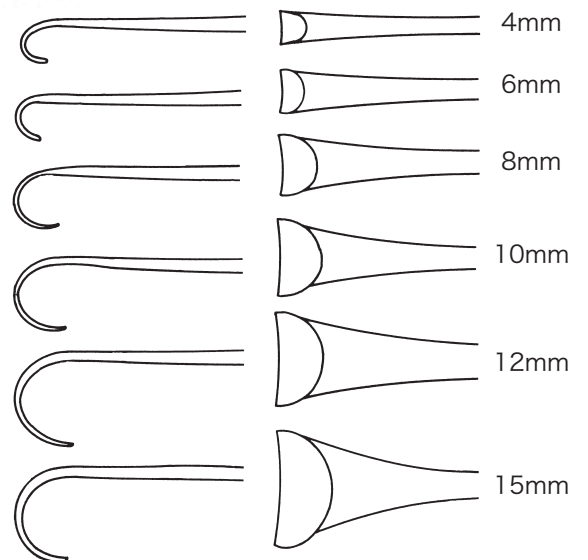

コード	販売名	規格/型式
0452024100	メラ 小心臓鉤 (ディスマール鉤)	4mm×180mm
0452024200	メラ 小心臓鉤 (ディスマール鉤)	6mm×180mm
0452024300	メラ 小心臓鉤 (ディスマール鉤)	8mm×180mm
0452024400	メラ 小心臓鉤 (ディスマール鉤)	10mm×180mm
0452024500	メラ 小心臓鉤 (ディスマール鉤)	12mm×180mm
0452024600	メラ 小心臓鉤 (ディスマール鉤)	15mm×180mm

# メラトラクター（開創器具）

## メラ フリッチ安状鉤

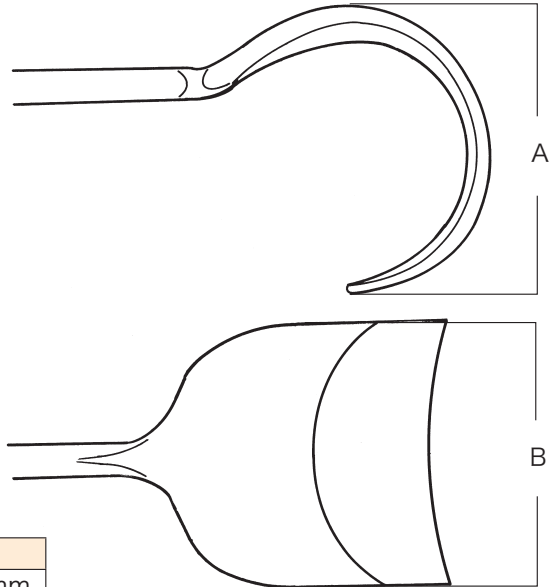

コード	販売名	規格/型式	A	B
0452027200	メラ フリッチ安状鉤	大 255mm	52mm	60mm
0452027100	メラ フリッチ安状鉤	小 255mm	38mm	38mm

## メラ レバーハーケン

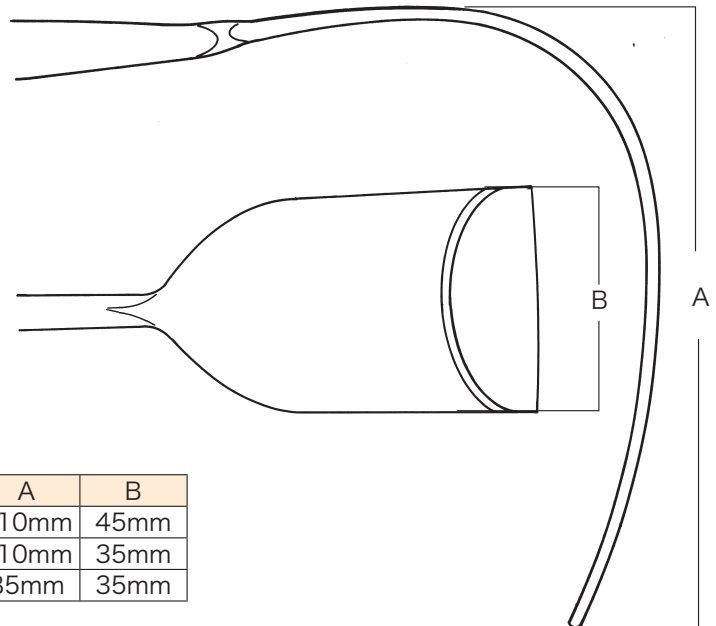

コード	販売名	規格/型式	A	B
0452028300	メラ レバーハーケン	大 210mm	110mm	45mm
0452028200	メラ レバーハーケン	中 210mm	110mm	35mm
0452028100	メラ レバーハーケン	小 210mm	85mm	35mm

# メラトラクター（開創器具）

## メラ クーリー型心臓鉤



コード	販売名	規格 / 型式	A	B	C	D
0452032100	メラ クーリー型心臓鉤	極小 No.0	50mm	23mm	25mm	130mm
0452032200	メラ クーリー型心臓鉤	小 No.1	55mm	30mm	30mm	140mm
0452032300	メラ クーリー型心臓鉤	中 No.2	65mm	35mm	35mm	145mm
0452032400	メラ クーリー型心臓鉤	大 No.3	85mm	43mm	45mm	165mm

## メラ 抗研式肺圧排鉤

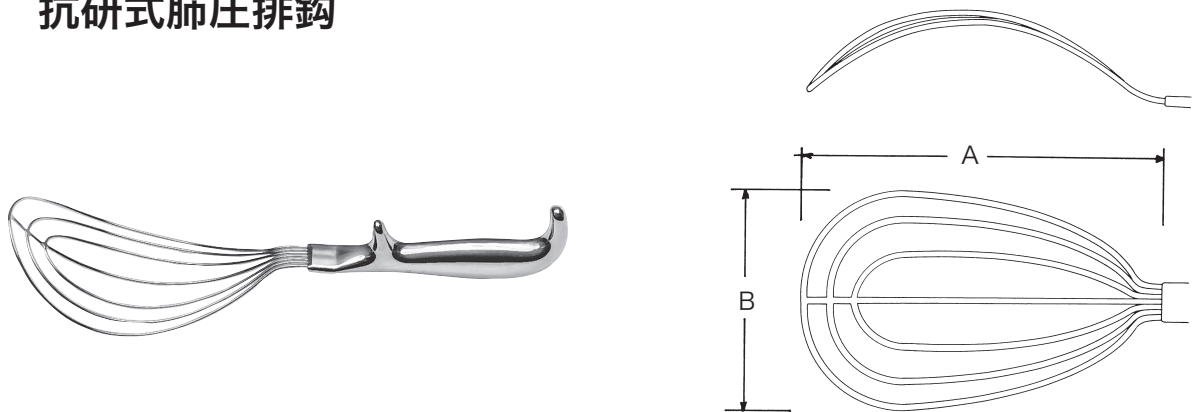

コード	販売名	規格 / 型式	A	B
0452033300	メラ 抗研式肺圧排鉤	大 295mm	155mm	90mm
0452033200	メラ 抗研式肺圧排鉤	中 280mm	145mm	75mm
0452033100	メラ 抗研式肺圧排鉤	小 235mm	95mm	60mm

# メラトクター（開創器具）

## メラ メラ抗研式肩胛骨鈎



コード	販売名	規格/型式
0452033800	メラ 抗研式肩胛骨鈎 大	95x27mm
0452033700	メラ 抗研式肩胛骨鈎 小	93x23mm

## メラ 脳ベラ



コード	販売名	規格/型式	幅
0452035500	メラ 脳ベラ	A (特大) 180mm	20mm
0452035400	メラ 脳ベラ	B (大) 170mm	17mm
0452035300	メラ 脳ベラ	C (中) 160mm	15mm
0452035200	メラ 脳ベラ	D (小) 150mm	10mm
0452035100	メラ 脳ベラ	E (極小) 150mm	6mm

※本品の材質は銅です。表面にメッキ等の仕上げを施しておりませんので、洗浄、滅菌等の影響で表面が変色（酸化被膜等）する場合がありますが、製品の劣化や人体への影響はありませんので、予めご了承頂きますようお願いいたします。

## メラ 柔軟ベラ（腸ベラ）

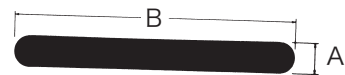

コード	販売名	規格/型式	幅
0452036100	メラ 柔軟ベラ（腸ベラ）	No.1 330mm	15mm
0452036200	メラ 柔軟ベラ（腸ベラ）	No.2 330mm	20mm
0452036300	メラ 柔軟ベラ（腸ベラ）	No.3 330mm	25mm
0452036400	メラ 柔軟ベラ（腸ベラ）	No.4 330mm	30mm
0452036500	メラ 柔軟ベラ（腸ベラ）	No.5 330mm	35mm
0452036600	メラ 柔軟ベラ（腸ベラ）	No.6 365mm	40mm
0452036700	メラ 柔軟ベラ（腸ベラ）	No.7 365mm	45mm
0452036800	メラ 柔軟ベラ（腸ベラ）	No.8 365mm	50mm
0452036900	メラ 柔軟ベラ（腸ベラ）	No.9 365mm	60mm

※本品の材質は銅です。表面にメッキ等の仕上げを施しておりませんので、洗浄、滅菌等の影響で表面が変色（酸化被膜等）する場合がありますが、製品の劣化や人体への影響はありませんので、予めご了承頂きますようお願いいたします。

# メラリトラクター（開創器具）

## リングレトラクター

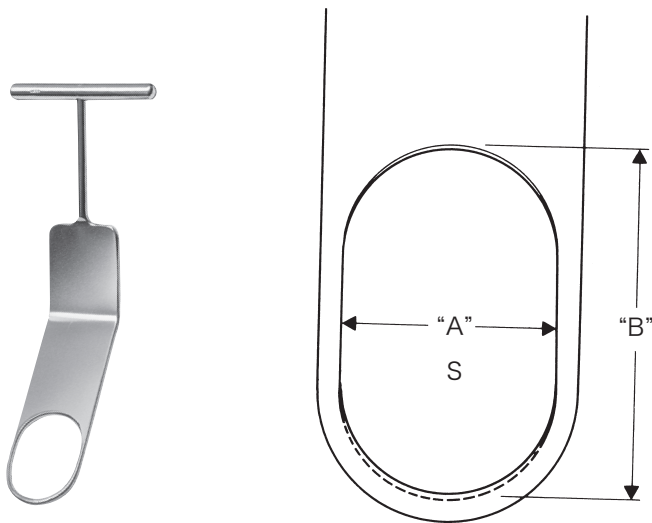

## メラ リトラクター



コード	販売名	規格/型式
0452034100	メラ リトラクター	殿筋レトラクター A ハの字 254mm
0452034200	メラ リトラクター	殿筋レトラクター B 逆ハの字 254mm

コード	販売名	規格/型式	A	B
0452034600	リングレトラクター	大 195mm	30mm	42mm
0452034500	リングレトラクター	小 195mm	26mm	38mm
0452034700	リングレトラクター	スパイク付 大	30mm	42mm
0452034800	リングレトラクター	スパイク付 小	20mm	38mm

## メラ リトラクター



ティビアル



PCL



パテラ

コード	販売名	規格/型式
0452040000	メラ リトラクター	ティビアル
0452028000	メラ リトラクター	PCL

コード	販売名	規格/型式
0452034300	メラ リトラクター	パテラ

# メラ縫合器

## メラ 胃腸縫合器用 カートリッジクレンメ



K 大 (黒)



K 小 (黒)



RK 小 (緑)

コード	販売名	規格/型式	数量
0160300101	メラ 胃腸縫合器用カートリッジクレンメ	K 大 (EOG 滅菌) 黒色	10本/箱
0160300201	メラ 胃腸縫合器用カートリッジクレンメ	K 小 (EOG 滅菌) 黒色	10本/箱
0160300401	メラ 胃腸縫合器用カートリッジクレンメ	RK 小 (EOG 滅菌) 緑色	10本/箱

# メラ剥離子

## メラ 抗研式ラスパトリウム



No 1



No 2



No 3

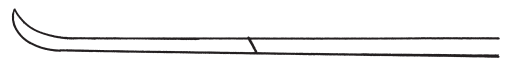

No 4

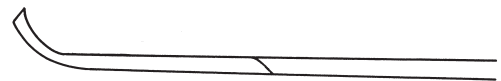

コード	販売名	規格/型式
0452200100	メラ 抗研式ラスパトリウム	No.1 175mm
0452200200	メラ 抗研式ラスパトリウム	No.2 222mm
0452200300	メラ 抗研式ラスパトリウム	No.3 235mm
0452200400	メラ 抗研式ラスパトリウム	No.4 235mm

# メラ剥離子

## メラ 岩原式両頭ラスパトリウム

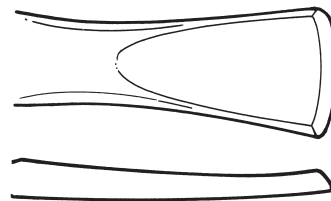
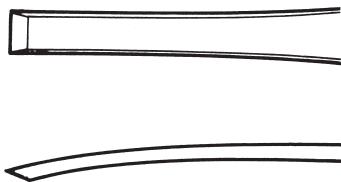

コード	販売名	規格/型式
0452202000	メラ 岩原式両頭ラスパトリウム	205mm

## メラ 飯野式両頭ラスパトリウム

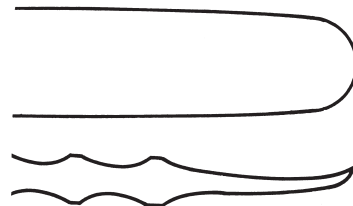

コード	販売名	規格/型式
0452202100	メラ 飯野式両頭ラスパトリウム	200mm

## メラ ラスパ兼エレバ



コード	販売名	規格/型式
0452205000	メラ ラスパ兼エレバ	190mm



# メラ剥離子

## メラ鈴木式両頭エレバ兼ラスパ



小



大



コード	販売名	規格/型式
0452204200	メラ 鈴木式両頭エレバ兼ラスパ	大 210mm
0452204100	メラ 鈴木式両頭エレバ兼ラスパ	小 210mm

## メラ鈴木式両頭エレバ強弱



コード	販売名	規格/型式
0452204300	メラ 鈴木式両頭エレバ強弱	192mm

## メラ 単鉤兼エレバ



コード	販売名	規格/型式
0452206000	メラ 単鉤兼エレバ	185mm

# メラ剥離子

## メラ 骨膜起子

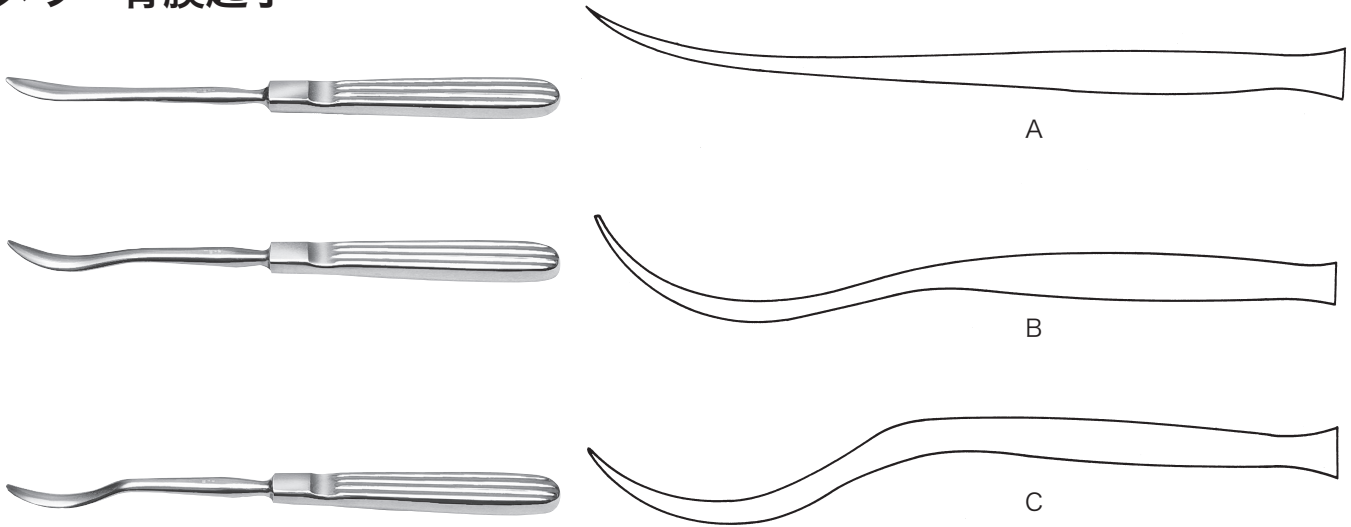

コード	販売名	規格/型式
0452201000	メラ 骨膜起子	A型 200mm
0452201100	メラ 骨膜起子	B型 200mm
0452201200	メラ 骨膜起子	C型 200mm

## メラ スパーテル (ラミネク用)



コード	販売名	規格/型式
0452208100	メラ スパーテル (ラミネク用)	直 233mm
0452208200	メラ スパーテル (ラミネク用)	曲 195mm

# 骨髓穿刺針

## 東北大式 骨髓穿刺針

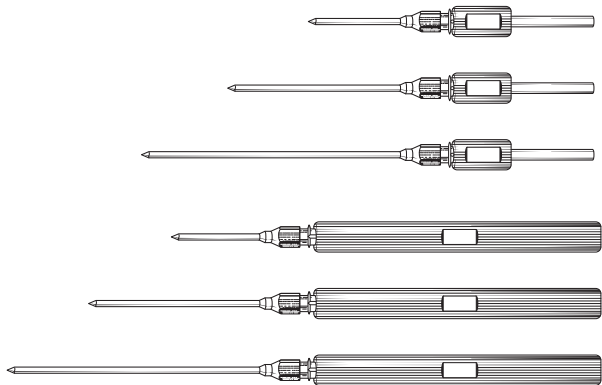

コード	販売名	外形
0453444300	東北大式骨髓穿刺針 柄短 針長 31mm	3mm
0453444600	東北大式骨髓穿刺針 柄短 針長 61mm	3mm
0453444200	東北大式骨髓穿刺針 柄短 針長 91mm	3mm
0453444500	東北大式骨髓穿刺針 柄長 針長 31mm	3mm
0453444700	東北大式骨髓穿刺針 柄長 針長 61mm	3mm
0453444400	東北大式骨髓穿刺針 柄長 針長 91mm	3mm
0453450200	東北大式骨髓穿刺針 柄長 針長 91mm	3mm

# メラ吸引管

## 心腔内吸引管 C 型

(ベンコ型)

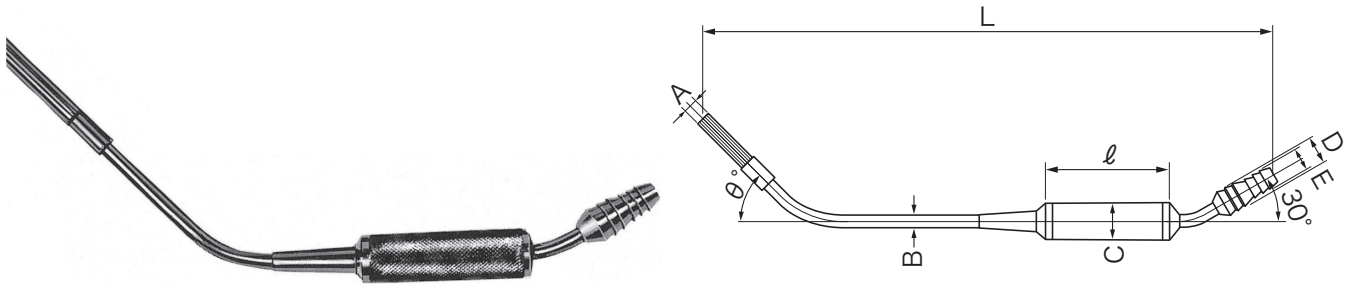

コード	販売名	規格/型式	A	B	C	D	E	L	ℓ
0452403100	心腔内吸引管 C 型	ベンコ型 No.3 45° 径 4mm	4	3	10	10	5	220	70
0452403200	心腔内吸引管 C 型	ベンコ型 No.4 45° 径 5mm	5	4	10	10	5	220	70
0452403300	心腔内吸引管 C 型	ベンコ型 No.5 45° 径 7mm	7	5	17	13	10	220	60
0452403400	心腔内吸引管 C 型	ベンコ型 No.6 45° 径 8mm	8	6	17	13	10	260	60
0452403500	心腔内吸引管 C 型	ベンコ型 No.7 45° 径 9mm	9	7	17	13	10	260	60

※型式 / 規格の表示をパイプ径 (B) より吸引口径 (A) に表示変更致しました。尚、製品本体の刻印は型式 / 規格の No. になります。

## 心腔内吸引管 A 型



コード	販売名	規格/型式	a 径
0452401100	心腔内吸引管 A 型	330mm	10mm

## メラ 吸引アダプター ドボン

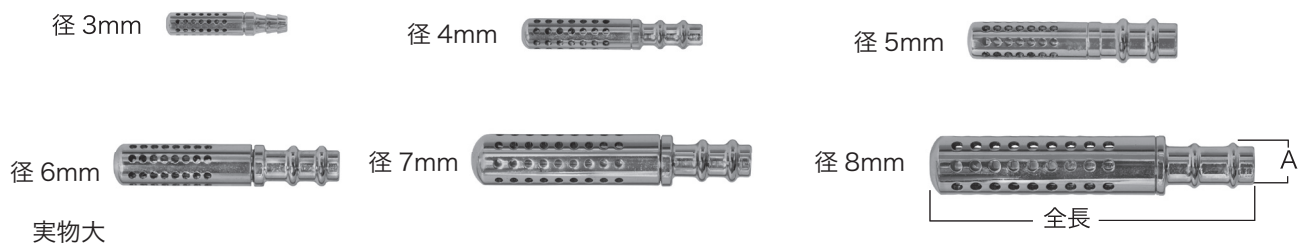

コード	販売名	規格/型式	A	適正チューブサイズ (参考)
0452406400	メラ 吸引アダプター ドボン	径 3mm 全長 16mm	径 2.5mm	メラチューブ 1.9mm×3.0mm
0452406500	メラ 吸引アダプター ドボン	径 4mm 全長 24mm	径 4mm	トアロン 2.5mm×5.5mm
0452406600	メラ 吸引アダプター ドボン	径 5mm 全長 28mm	径 6mm	シリコンチューブ 4mm×6mm
0452406300	メラ 吸引アダプター ドボン	径 6mm 全長 30mm	径 6mm	シリコンチューブ 4mm×6mm
0452406200	メラ 吸引アダプター ドボン	径 7mm 全長 37mm	径 6mm	シリコンチューブ 4mm×6mm
0452406100	メラ 吸引アダプター ドボン	径 8mm 全長 43mm	径 6mm	シリコンチューブ 4mm×6mm

# メラ手術器具

## メラ胸骨用骨錐



コード	販売名	規格/型式
0458000100	メラ 胸骨用骨錐	250mm

## メラ 心縫合糸保持器 ルメル氏



コード	販売名	規格/型式
0458001100	メラ 心縫合糸保持器 ルメル氏	内針 長 220mm
0458001200	メラ 心縫合糸保持器 ルメル氏	内針 短 190mm

## メラ 鋼線スケール



コード	販売名	規格/型式
0458005000	メラ 鋼線スケール	150mm

## メラ ナイロンハンマー

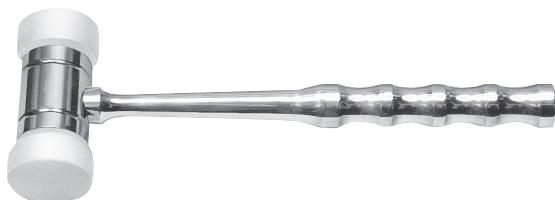

コード	販売名	規格/型式
0458003500	メラ ナイロンハンマー	大 径 35mm×235mm
0458003600	メラ ナイロンハンマー	小 径 30mm×230mm

# index 商品コード順

0160300101 ~ 0160300401

045000700 ~ 0450210800

商品コード	商品名	規格	届出番号	ページ
0160300101	メラ カートリッジ式縫合器クレンメK 大	黒 (EOG 滅菌) (10本)	22100BZX00061000	42
0160300201	メラ カートリッジ式縫合器クレンメK 小	黒 (EOG 滅菌) (10本)	22100BZX00061000	42
0160300401	メラ カートリッジ式縫合器クレンメRK 小	緑 (EOG 滅菌) (10本)	22100BZX00061000	42
0450000700	メラ鉗子 ペアン止血鉗子 無鉤 直 BS	145mm BS	13B1X00078140003	1
0450000800	メラ鉗子 ペアン止血鉗子 無鉤 直 BS	160mm BS	13B1X00078140003	1
0450000900	メラ鉗子 ペアン止血鉗子 無鉤 直 BS	185mm BS	13B1X00078140003	1
0450001000	メラ鉗子 ペアン止血鉗子 無鉤 反 BS	145mm BS	13B1X00078140003	1
0450001100	メラ鉗子 ペアン止血鉗子 無鉤 反 BS	160mm BS	13B1X00078140003	1
0450001200	メラ鉗子 ペアン止血鉗子 無鉤 反 BS	185mm BS	13B1X00078140003	1
0450020700	メラ鉗子 コッヘル止血鉗子 BS 有鉤 直	145mm BS	13B1X00078140003	1
0450020800	メラ鉗子 コッヘル止血鉗子 BS 有鉤 直	160mm BS	13B1X00078140003	1
0450020900	メラ鉗子 コッヘル止血鉗子 BS 有鉤 直	185mm BS	13B1X00078140003	1
0450021000	メラ鉗子 コッヘル止血鉗子 BS 有鉤 反	145mm BS	13B1X00078140003	1
0450021100	メラ鉗子 コッヘル止血鉗子 BS 有鉤 反	160mm BS	13B1X00078140003	1
0450021200	メラ鉗子 コッヘル止血鉗子 BS 有鉤 反	185mm BS	13B1X00078140003	1
0450040000	メラ モスキート止血鉗子 BOX 無鉤 直	110mm	11B1X00016000155	2
0450040100	メラ モスキート止血鉗子 BOX 無鉤 直	125mm	11B1X00016000155	2
0450040300	メラ モスキート止血鉗子 BOX 無鉤 反	110mm	11B1X00016000155	2
0450040400	メラ モスキート止血鉗子 BOX 無鉤 反	125mm	11B1X00016000155	2
0450040600	メラ モスキート止血鉗子 BOX 無鉤 直	165mm	11B1X00016000155	3
0450040700	メラ モスキート止血鉗子 BOX 無鉤 反	165mm	11B1X00016000155	3
0450050000	メラ モスキート止血鉗子 BOX 有鉤 直	110mm	11B1X00016000155	2
0450050100	メラ モスキート止血鉗子 BOX 有鉤 直	125mm	11B1X00016000155	2
0450050300	メラ モスキート止血鉗子 BOX 有鉤 反	110mm	11B1X00016000155	2
0450050400	メラ モスキート止血鉗子 BOX 有鉤 反	125mm	11B1X00016000155	2
0450200200	メラ ケリー鉗子 BOX 中弯 195mm	195mm	11B1X00016000124	4
0450200300	メラ ケリー鉗子 BOX 弱弯 200mm	200mm	11B1X00016000124	4
0450200500	メラ ケリー鉗子 BOX 中弯 215mm	215mm	11B1X00016000124	4
0450200600	メラ ケリー鉗子 BOX 弱弯 220mm	220mm	11B1X00016000124	4
0450200800	メラ ケリー鉗子 BOX 中弯 235mm	235mm	11B1X00016000124	4
0450200900	メラ ケリー鉗子 BOX 弱弯 240mm	240mm	11B1X00016000124	4
0450201100	メラ ケリー鉗子 BOX 中弯 245mm	245mm	11B1X00016000124	4
0450201200	メラ ケリー鉗子 BOX 弱弯 250mm	250mm	11B1X00016000124	4
0450207400	メラ鉗子 リスター鉗子 BOX	200mm BS	13B1X00078140003	5
0450207500	メラ鉗子 リスター鉗子 BOX	220mm BS	13B1X00078140003	5
0450207600	メラ鉗子 リスター鉗子 BOX	240mm BS	13B1X00078140003	5
0450207700	メラ鉗子 リスター鉗子 BOX	250mm BS	13B1X00078140003	5
0450210000	メラ ツッベル鉗子 No1 榊原式	250mm ヨコスジ	11B1X00016000150	6
0450210100	メラ ツッベル鉗子 No2	230mm タテスジ	11B1X00016000150	6
0450210200	メラ ツッベル鉗子 No3 榊原式	230mm ヨコスジ	11B1X00016000150	6
0450210300	メラ ツッベル鉗子 No4 金沢式	230mm	11B1X00016000150	6
0450210400	メラ ツッベル鉗子 No6 抗研式	200mm ヨコスジ幅13mm	11B1X00016000150	6
0450210500	メラ ツッベル鉗子 No7 榊原式	200mm ヨコスジ幅15mm	11B1X00016000150	6
0450210600	メラ ツッベル鉗子 No8	200mm ヨコスジ幅20mm強弯	11B1X00016000150	6
0450210700	メラ ツッベル鉗子 No9	180mm ヨコスジ	11B1X00016000150	6
0450210800	メラ ツッベル鉗子 No10	170mm タテスジ	11B1X00016000150	6

# index 商品コード順

0450210900 ~ 04512008400

商品コード	商品名	規格	届出番号	ページ
0450210900	メラ ツツベル鉗子 No11	165mm タテスジ	11B1X00016000150	6
0450212000	メラ 熊谷式肺尖血管剥離鉗子 強弯	225mm	11B1X00016000149	7
0450212100	メラ 熊谷式肺尖血管剥離鉗子 弱弯	225mm	11B1X00016000149	7
0450212200	メラ 熊谷式肺尖血管剥離鉗子 中弯	225mm	11B1X00016000149	7
0450213000	メラ 抗研式肺尖剥離鉗子 185mm	185mm	11B1X00016000120	7
0450213100	メラ 抗研式肺門剥離鉗子 200mm	200mm	11B1X00016000121	7
0450214000	メラ 新田式強弯曲剥離鉗子 大 225mm	225mm	11B1X00016000122	11
0450214100	メラ 新田式強弯曲剥離鉗子 小 225mm	225mm	11B1X00016000122	11
0450400100	メラ 抗研式アリス鉗子 小 150mm	150mm	11B1X00016000118	8
0450400200	メラ 抗研式アリス鉗子 大 200mm	200mm	11B1X00016000118	8
0450401000	メラ 榊原改良アリス鉗子 B 小	160mm	11B1X00016000094	8
0450401100	メラ 榊原改良アリス鉗子 A 大	190mm	11B1X00016000094	8
0450403000	メラ 鈴木改良オーバーホルト肺把持鉗子	210mm	11B1X00016000117	8
0450404000	メラ 榊原改良ドパール鉗子 210mm	210mm	11B1X00016000139	8
0450600100	メラ ポブキンス血管鉗子 No1	47mm	11B1X00016000100	9
0450600200	メラ ポブキンス血管鉗子 No2	45.5mm	11B1X00016000100	9
0450602000	メラ ブルドック血管鉗子 直 小 55mm	55mm	11B1X00016000146	9
0450602100	メラ ブルドック血管鉗子 直 大 70mm	70mm	11B1X00016000146	9
0450602200	メラ ブルドック血管鉗子 反 小 50mm	50mm	11B1X00016000146	9
0450602300	メラ ブルドック血管鉗子 反 大 65mm	65mm	11B1X00016000146	9
0450607000	メラ サチンスキー氏血管鉗子 BOX C	175mm	11B1X00016000098	10
0450607100	メラ サチンスキー氏血管鉗子 BOX B	200mm	11B1X00016000098	10
0450607200	メラ サチンスキー氏血管鉗子 BOX A	220mm	11B1X00016000098	10
0450607300	メラ 榊原式サチンスキー型血管鉗子 C	180mm	11B1X00016000097	10
0450607400	メラ 榊原式サチンスキー型血管鉗子 B	185mm	11B1X00016000097	10
0450607500	メラ 榊原式サチンスキー型血管鉗子 A	215mm	11B1X00016000097	10
0450612500	メラ 強弯曲鉗子 (大血管剥離) 185mm	185mm	11B1X00016000093	11
0450800100	メラ ドアイアン腸鉗子 直 240mm	240mm	11B1X00016000148	12
0450800200	メラ ドアイアン腸鉗子 反 235mm	235mm	11B1X00016000148	12
0450802000	メラ ミクリッチ腹膜鉗子 BOX 小	160mm	11B1X00016000129	13
0450802100	メラ ミクリッチ腹膜鉗子 BOX 大	210mm	11B1X00016000129	13
0450802200	メラ ミクリッチ腹膜鉗子 ハズシ	200mm	11B1X00016000129	13
0450804500	メラ 中山式ガッチリ鉗子 185mm	185mm	11B1X00016000112	13
0451005400	メラ 二連関節丸のみ鉗子 小 幅6mm	230mm	11B1X00016000133	14
0451005500	メラ 二連関節丸のみ鉗子 中 幅8mm	230mm	11B1X00016000133	14
0451005600	メラ 二連関節丸のみ鉗子 大 幅10mm	230mm	11B1X00016000133	14
0451203400	メラチューブ鉗子	MERA-B150 アヤスジ	13B1X00078130001	15
0451203500	メラチューブ鉗子	MERA-B180 アヤスジ	13B1X00078130001	15
0451203600	メラチューブ鉗子	MERA-B200 アヤスジ	13B1X00078130001	15
0451205000	メラ タオル鉗子 BOX 小 100mm	100mm	11B1X00016000088	15
0451205100	メラ タオル鉗子 BOX 大 130mm	130mm	11B1X00016000088	15
0451205400	メラ タオル鉗子 BOX 東北大式 小	100mm	11B1X00016000088	15
0451205500	メラ タオル鉗子 BOX 東北大式 大	130mm	11B1X00016000088	15
0451208100	メラ 麦粒鉗子 反 240mm	240mm	11B1X00016000156	16
0451208300	メラ 麦粒鉗子 反 270mm	270mm	11B1X00016000156	16
0451208400	メラ 麦粒鉗子 直 300mm	300mm	11B1X00016000156	16

# index 商品コード順

0451208500 ~ 0451801700

商品コード	商品名	規格	届出番号	ページ
0451208500	メラ 麦粒鉗子 反 300mm	300mm	11B1X00016000156	16
0451208700	メラ 麦粒鉗子 反 360mm	360mm	11B1X00016000156	16
0451211000	メラ チューブ用ローラー鉗子 180mm	180mm	11B1X00016000105	16
0451212000	メラワイヤー鉗子 130mm	130mm	11B1X00016000137	16
0451400100	メラ 中山式持針器 小 158mm	158mm	11B1X00016000018	17
0451400200	メラ 中山式持針器 中 188mm	188mm	11B1X00016000018	17
0451400300	メラ 中山式持針器 大 205mm	205mm	11B1X00016000018	17
0451401000	メラ マッチウ式持針器 A型 160mm	160mm	11B1X00016000019	17
0451401100	メラ マッチウ式持針器 A型 180mm	180mm	11B1X00016000019	17
0451401200	メラ マッチウ式持針器 A型 190mm	190mm	11B1X00016000019	17
0451401300	メラ マッチウ式持針器 A型 210mm	210mm	11B1X00016000019	17
0451406000	メラ リヒテル式持針器 200mm	200mm	11B1X00016000017	17
0451600100	メラ 外科鑷子 無鉤 130mm	130mm	11B1X00016000052	18
0451600200	メラ 外科鑷子 有鉤 130mm	130mm	11B1X00016000052	18
0451600300	メラ 外科鑷子 無鉤 150mm	150mm	11B1X00016000052	18
0451600400	メラ 外科鑷子 有鉤 150mm	150mm	11B1X00016000052	18
0451600500	メラ 外科鑷子 無鉤 180mm	180mm	11B1X00016000052	18
0451600600	メラ 外科鑷子 有鉤 180mm	180mm	11B1X00016000052	18
0451600700	メラ 外科鑷子 無鉤 230mm	230mm	11B1X00016000052	18
0451600800	メラ 外科鑷子 有鉤 230mm	230mm	11B1X00016000052	18
0451602000	メラ 先細鑷子 無鉤 110mm	110mm	11B1X00016000053	19
0451602100	メラ 先細鑷子 有鉤 110mm	110mm	11B1X00016000053	19
0451602200	メラ 先細鑷子 無鉤 130mm	130mm	11B1X00016000053	19
0451602300	メラ 先細鑷子 有鉤 130mm	130mm	11B1X00016000053	19
0451602400	メラ 先細鑷子 無鉤 150mm	150mm	11B1X00016000053	19
0451602500	メラ 先細鑷子 有鉤 150mm	150mm	11B1X00016000053	19
0451602600	メラ 先細鑷子 無鉤 160mm	160mm	11B1X00016000053	19
0451602700	メラ 先細鑷子 有鉤 160mm	160mm	11B1X00016000053	19
0451602800	メラ 先細鑷子 無鉤 180mm	180mm	11B1X00016000053	19
0451602900	メラ 先細鑷子 有鉤 180mm	180mm	11B1X00016000053	19
0451603000	メラ 先細鑷子 無鉤 200mm	200mm	11B1X00016000053	19
0451603100	メラ 先細鑷子 有鉤 200mm	200mm	11B1X00016000053	19
0451603200	メラ 先細鑷子 無鉤 230mm	230mm	11B1X00016000053	19
0451603300	メラ 先細鑷子 有鉤 230mm	230mm	11B1X00016000053	19
0451605000	メラ アドソン鑷子 有鉤 125mm	125mm	11B1X00016000054	20
0451605100	メラ アドソン鑷子 無鉤 125mm	125mm	11B1X00016000054	20
0451800100	メラ 外科剪刀 ハズシ 直 両鈍	145mm	11B1X00016000033	21
0451800200	メラ 外科剪刀 ハズシ 直 両尖	145mm	11B1X00016000033	21
0451800400	メラ 外科剪刀 ハズシ 反 両鈍	145mm	11B1X00016000033	21
0451800500	メラ 外科剪刀 ハズシ 反 両尖	145mm	11B1X00016000033	21
0451800600	メラ 外科剪刀 ハズシ 反 片尖片鈍	145mm	11B1X00016000033	21
0451800800	メラ 外科剪刀 ハズシ 反 両鈍	160mm	11B1X00016000033	21
0451801100	メラ 外科剪刀 ハズシ 反 両鈍	185mm	11B1X00016000033	21
0451801300	メラ 外科剪刀 ハズシ 反 両鈍	200mm	11B1X00016000033	21
0451801500	メラ 外科剪刀 ハズシ 反 両鈍	220mm	11B1X00016000033	21
0451801700	メラ 外科剪刀 ハズシ 反 両鈍	230mm	11B1X00016000033	21



# index 商品コード順

0451801900 ~ 0452006100

商品コード	商品名	規格	届出番号	ページ
0451801900	メラ 外科剪刀 ハズシ 反 両鈍	250mm	11B1X00016000033	21
0451804000	メラ 外科剪刀 ネジ止 反 両鈍	230mm	11B1X00016000035	22
0451804200	メラ 外科剪刀 ネジ止 反 両鈍	220mm	11B1X00016000035	22
0451804400	メラ 外科剪刀 ネジ止 反 両鈍	200mm	11B1X00016000035	22
0451804600	メラ 外科剪刀 ネジ止 反 両鈍	185mm	11B1X00016000035	22
0451804700	メラ 外科剪刀 ネジ止 直 両鈍	185mm	11B1X00016000035	22
0451804800	メラ 外科剪刀 ネジ止 反 両鈍	160mm	11B1X00016000035	22
0451804900	メラ 外科剪刀 ネジ止 直 両鈍	160mm	11B1X00016000035	22
0451805000	メラ 外科剪刀 ネジ止 反 両鈍	145mm	11B1X00016000035	22
0451805100	メラ 外科剪刀 ネジ止 直 両鈍	145mm	11B1X00016000035	22
0451810000	メラ メーヨ剪刀 ネジ止 直 140mm	140mm	11B1X00016000034	22
0451810100	メラ メーヨ剪刀 ネジ止 反 140mm	140mm	11B1X00016000034	22
0451810200	メラ メーヨ剪刀 ネジ止 直 160mm	160mm	11B1X00016000034	22
0451810300	メラ メーヨ剪刀 ネジ止 反 160mm	160mm	11B1X00016000034	22
0451810400	メラ メーヨ剪刀 ネジ止 直 185mm	185mm	11B1X00016000034	22
0451810500	メラ メーヨ剪刀 ネジ止 反 185mm	185mm	11B1X00016000034	22
0451810600	メラ メーヨ剪刀 ネジ止 直 200mm	200mm	11B1X00016000034	22
0451810700	メラ メーヨ剪刀 ネジ止 反 200mm	200mm	11B1X00016000034	22
0451820000	メラ メツェンバーム剪刀 ネジ止 直	145mm	11B1X00016000036	23
0451820100	メラ メツェンバーム剪刀 ネジ止 反	145mm	11B1X00016000036	23
0451820300	メラ メツェンバーム剪刀 ネジ止 反	160mm	11B1X00016000036	23
0451820500	メラ メツェンバーム剪刀 ネジ止 反	185mm	11B1X00016000036	23
0451820700	メラ メツェンバーム剪刀 ネジ止 反	195mm	11B1X00016000036	23
0451820900	メラ メツェンバーム剪刀 ネジ止 反	210mm	11B1X00016000036	23
0451821100	メラ メツェンバーム剪刀 ネジ止 反	230mm	11B1X00016000036	23
0451825000	メラ 血管剪刀 ネジ止 直 115mm	115mm	11B1X00016000031	24
0451825100	メラ 血管剪刀 ネジ止 反 115mm	115mm	11B1X00016000031	24
0451825200	メラ 血管剪刀 ネジ止 直 160mm	160mm	11B1X00016000031	24
0451825300	メラ 血管剪刀 ネジ止 反 160mm	160mm	11B1X00016000031	24
0451834000	メラ 抗研式肋骨剪刀 325mm	325mm	11B1X00016000027	25
0451834100	メラ 抗研式深部肋骨剪刀 285mm	285mm	11B1X00016000028	25
0451835000	メラ 抗研式コリロス第一肋骨剪刀	325mm	11B1X00016000029	25
0451840000	メラ 抜糸剪刀 直 135mm	135mm	11B1X00016000040	24
0451840100	メラ 抜糸剪刀 反 135mm	135mm	11B1X00016000040	24
0452000100	メラ 中山式開創器	外寸 250mm × 235mm	11B1X00016000201	26
0452000300	メラ 中山式開創器 肥満型	外寸 250mm × 235mm	11B1X00016000201	26
0452002000	メラ ゴツセ開創器 小	外寸 107mm × 125mm	11B1X00016000200	27
0452002100	メラ ゴツセ開創器 大	外寸 250mm × 185mm	11B1X00016000200	27
0452003000	メラ 東医大式開創器	外寸 240mm × 185mm	11B1X00016000202	27
0452004000	メラ 光野式改良開創器 C型 175mm	175mm	11B1X00016000211	32
0452004100	メラ 光野式改良開創器 B型 190mm	190mm	11B1X00016000211	32
0452004200	メラ 光野式改良開創器 A型 185mm	185mm	11B1X00016000211	32
0452004500	メラ 光野式ヤンゼン開創器 100mm	100mm	11B1X00016000212	33
0452005000	メラ アドソン型開創器 330mm	330mm	11B1X00016000210	33
0452006000	メラ オーバホルト開胸器 極小	外寸 133 × 77mm	11B1X00016000205	28
0452006100	メラ オーバホルト開胸器 小	外寸 155 × 102mm	11B1X00016000205	28

# index 商品コード順

0452006200 ~ 0452027100

商品コード	商品名	規格	届出番号	ページ
0452006200	メラ オーバホルト開胸器 中	外寸 205 × 140mm	11B1X00016000205	28
0452006300	メラ オーバホルト開胸器 大	外寸 250 × 175mm	11B1X00016000205	28
0452007000	メラ 上部式開胸器 極小	外寸 133mm × 77mm	11B1X00016000209	28
0452007100	メラ 上部式開胸器 小	外寸 155mm × 102mm	11B1X00016000209	28
0452007200	メラ 上部式開胸器 中	外寸 205mm × 140mm	11B1X00016000209	28
0452007300	メラ 上部式開胸器 大	外寸 250mm × 175mm	11B1X00016000209	28
0452008000	メラ 榊原式開胸器 極小	外寸 145mm × 85mm	11B1X00016000206	29
0452008100	メラ 榊原式開胸器 小	外寸 155mm × 105mm	11B1X00016000206	29
0452008200	メラ 榊原式開胸器 中	外寸 235mm × 140mm	11B1X00016000206	29
0452008300	メラ 榊原式開胸器 大	外寸 250mm × 190mm	11B1X00016000206	29
0452008500	メラ 改良モース開胸器 スタンダード	外寸 250mm × 220mm	11B1X00016000207	29
0452009500	メラ 改良モース開胸器 鈴木式	フリーアングル外寸 253mm × 273mm	11B1X00016000207	30
0452012100	メラ 抗研式肩胛骨保持けん引鉤 本体	65mm	11B1X00016000068	34
0452012200	メラ 抗研式肩胛骨保持けん引鉤 鉤	140mm	11B1X00016000068	34
0452012300	メラ 抗研式肩胛骨保持けん引鉤 ワイヤー		11B1X00016000068	34
0452012400	メラ 抗研式肩胛骨保持けん引鉤 S 金具	50mm	11B1X00016000068	34
0452012500	メラ 抗研式肩胛骨保持けん引鉤 棒	1000mm	11B1X00016000068	34
0452012800	メラ MICS 用左房鉤 鏡視下用	幅 30mm	11B1X00016000234	31
0452013000	メラ MICS 用左房鉤 直視下用	幅 30mm	11B1X00016000234	31
0452015000	メラ 扁平鉤 0 20 × 8 × 210mm	0	11B1X00016000069	35
0452015100	メラ 扁平鉤 1A 25 × 10 × 210mm	1A	11B1X00016000069	35
0452015200	メラ 扁平鉤 2A 40 × 13 × 210mm	2A	11B1X00016000069	35
0452015300	メラ 扁平鉤 2B 60 × 13 × 210mm	2B	11B1X00016000069	35
0452015400	メラ 扁平鉤 3A 40 × 18 × 210mm	3A	11B1X00016000069	35
0452015500	メラ 扁平鉤 3B 60 × 18 × 210mm	3B	11B1X00016000069	35
0452015600	メラ 扁平鉤 3C 85 × 18 × 210mm	3C	11B1X00016000069	35
0452015700	メラ 扁平鉤 4A 60 × 25 × 210mm	4A	11B1X00016000069	35
0452015800	メラ 扁平鉤 4B 85 × 25 × 210mm	4B	11B1X00016000069	35
0452017000	メラ 単爪鉤 鋭 210mm	210mm	11B1X00016000082	36
0452017100	メラ 単爪鉤 鈍 210mm	210mm	11B1X00016000082	36
0452017200	メラ 二爪鉤 鋭 220mm	220mm	11B1X00016000083	36
0452017300	メラ 二爪鉤 鈍 220mm	220mm	11B1X00016000083	36
0452021000	メラ 単爪鉤 鋭 155mm	155mm	11B1X00016000082	36
0452021100	メラ 単爪鉤 鈍 155mm	155mm	11B1X00016000082	36
0452021200	メラ 二爪鉤 鋭 170mm	170mm	11B1X00016000083	36
0452021300	メラ 二爪鉤 鈍 170mm	170mm	11B1X00016000083	36
0452022000	メラ 小筋鉤兼中筋鉤 195mm	195mm	11B1X00016000074	37
0452023000	メラ 小直角鉤 B 170mm	170mm	11B1X00016000060	37
0452023100	メラ 小直角鉤 A 175mm	175mm	11B1X00016000060	37
0452024100	メラ 小心臓鉤 (ディスマール鉤) 4mm	180mm	11B1X00016000061	37
0452024200	メラ 小心臓鉤 (ディスマール鉤) 6mm	180mm	11B1X00016000061	37
0452024300	メラ 小心臓鉤 (ディスマール鉤) 8mm	180mm	11B1X00016000061	37
0452024400	メラ 小心臓鉤 (ディスマール鉤) 10mm	180mm	11B1X00016000061	37
0452024500	メラ 小心臓鉤 (ディスマール鉤) 12mm	180mm	11B1X00016000061	37
0452024600	メラ 小心臓鉤 (ディスマール鉤) 15mm	180mm	11B1X00016000061	37
0452027100	メラ フリッチ安状鉤 小 38 × 38	255mm	11B1X00016000071	38

# index 商品コード順

0452027200 ~ 0452034800

商品コード	商品名	規格	届出番号	ページ
0452027200	メラ フリッチ安状鉤 大 52 × 60	255mm	11B1X00016000071	38
0452028100	メラ レバーハーケン 小 90 × 35	210mm	11B1X00016000079	38
0452028200	メラ レバーハーケン 中 110 × 35	210mm	11B1X00016000079	38
0452028300	メラ レバーハーケン 大 110 × 45	210mm	11B1X00016000079	38
0452029100	メラ 直角鉤 小 90 × 20 × 215mm	90 × 20 × 215mm	11B1X00016000070	35
0452029200	メラ 直角鉤 中 90 × 30 × 215mm	90 × 30 × 215mm	11B1X00016000070	35
0452029300	メラ 直角鉤 大 100 × 35 × 215mm	100 × 35 × 215mm	11B1X00016000070	35
0452032100	メラ クーリー型心臓鉤 極小 No0	No0	11B1X00016000063	39
0452032200	メラ クーリー型心臓鉤 小 No1	No1	11B1X00016000063	39
0452032300	メラ クーリー型心臓鉤 中 No2	No2	11B1X00016000063	39
0452032400	メラ クーリー型心臓鉤 大 No3	No3	11B1X00016000063	39
0452033100	メラ 抗研式肺圧排鉤 小 95 × 60	235mm	11B1X00016000064	39
0452033200	メラ 抗研式肺圧排鉤 中 135 × 80	280mm	11B1X00016000064	39
0452033300	メラ 抗研式肺圧排鉤 大 165 × 95	295mm	11B1X00016000064	39
0452033700	メラ 抗研式肩胛骨鉤 小	93mm × 23mm	11B1X00016000081	40
0452033800	メラ 抗研式肩胛骨鉤 大	95mm × 27mm	11B1X00016000081	40
0452035100	メラ 脳ペラ E (極小) 150 × 6mm	150 × 6mm	11B1X00016000077	40
0452035200	メラ 脳ペラ D (小) 150 × 10mm	150 × 10mm	11B1X00016000077	40
0452035300	メラ 脳ペラ C (中) 160 × 15mm	160 × 15mm	11B1X00016000077	40
0452035400	メラ 脳ペラ B (大) 170 × 17mm	170 × 17mm	11B1X00016000077	40
0452035500	メラ 脳ペラ A (特大) 180 × 20mm	180 × 20mm	11B1X00016000077	40
0452036100	メラ 柔軟ペラ (腸ペラ) No1	330 × 15mm	11B1X00016000076	40
0452036200	メラ 柔軟ペラ (腸ペラ) No2	330 × 20mm	11B1X00016000076	40
0452036300	メラ 柔軟ペラ (腸ペラ) No3	330 × 25mm	11B1X00016000076	40
0452036400	メラ 柔軟ペラ (腸ペラ) No4	330 × 30mm	11B1X00016000076	40
0452036500	メラ 柔軟ペラ (腸ペラ) No5	330 × 35mm	11B1X00016000076	40
0452036600	メラ 柔軟ペラ (腸ペラ) No6	365 × 40mm	11B1X00016000076	40
0452036700	メラ 柔軟ペラ (腸ペラ) No7	365 × 45mm	11B1X00016000076	40
0452036800	メラ 柔軟ペラ (腸ペラ) No8	365 × 50mm	11B1X00016000076	40
0452036900	メラ 柔軟ペラ (腸ペラ) No9	365 × 60mm	11B1X00016000076	40
0452045200	メラ 開胸器 胸骨挙上器用開胸器	セット	11B1X00016000009	30
0452045300	メラ 開胸器 胸骨挙上器 (大)		11B1X00016000009	30
0452045500	メラ 開胸器 胸骨挙上器 (小)		11B1X00016000009	30
0452200100	メラ 抗研式ラスパトリウム No1	175mm	11B1X00016000179	43
0452200200	メラ 抗研式ラスパトリウム No2	222mm	11B1X00016000179	43
0452200300	メラ 抗研式ラスパトリウム No3	235mm	11B1X00016000179	43
0452200400	メラ 抗研式ラスパトリウム No4	235mm	11B1X00016000179	43
0452201000	メラ 骨膜起子 A型 200mm	200mm	11B1X00016000191	46
0452201100	メラ 骨膜起子 B型 200mm	200mm	11B1X00016000191	46
0452201200	メラ 骨膜起子 C型 200mm	200mm	11B1X00016000191	46
0452202000	メラ 岩原式両頭ラスパトリウム 205mm	205mm	11B1X00016000185	44
0452202100	メラ 飯野式両頭ラスパトリウム 200mm	200mm	11B1X00016000186	44
0452034500	リングレトラクター	小 全長 195 mm	11B1X00016000078	41
0452034600	リングレトラクター	大 全長 195 mm	11B1X00016000078	41
0452034700	リングレトラクター	スパイク付 大 全長 190 mm	11B1X00016000078	41
0452034800	リングレトラクター	スパイク付 小 全長 190 mm	11B1X00016000078	41

# index 商品コード順

0452028000 ~ 0458005000

商品コード	商品名	規格	届出番号	ページ
0452028000	メラ リトラクター	PCL 全長217mm	11B1X00016000102	41
0452040000	メラ リトラクター	ティビアルレトラクターS 全長200mm	11B1X00016000102	41
0452034100	メラ リトラクター	殿筋レトラクターA 八の字 全長254mm	11B1X00016000102	41
0452034200	メラ リトラクター	殿筋レトラクターB 逆八の字 全長254mm	11B1X00016000102	41
0452034300	メラ リトラクター	パテラ	11B1X00016000102	41
0452204100	メラ鈴木式両頭エレバ兼ラスパ 小	210mm	11B1X00016000181	45
0452204200	メラ鈴木式両頭エレバ兼ラスパ 大	210mm	11B1X00016000181	45
0452204300	メラ鈴木式両頭エレバ強弱 192mm	192mm	11B1X00016000184	45
0452205000	メラ ラスバ兼エレバ 190mm	190mm	11B1X00016000182	44
0452206000	メラ 単鉤兼エレバ 185mm	185mm	11B1X00016000075	45
0452208100	メラ スパーテル(ラミネク用) 直	233mm	11B1X00016000172	46
0452208200	メラ スパーテル(ラミネク用) 曲	195mm	11B1X00016000172	46
0452401100	心腔内吸引管 A型 330mm	330mm	11B1X00016000128	48
0452403100	心腔内吸引管 C型 ベンコ型 No.3 45° 径4mm	45°径4mm	11B1X00016000168	48
0452403200	心腔内吸引管 C型 ベンコ型 No.4 45° 径5mm	45°径5mm	11B1X00016000168	48
0452403300	心腔内吸引管 C型 ベンコ型 No.5 45° 径7mm	45°径7mm	11B1X00016000168	48
0452403400	心腔内吸引管 C型 ベンコ型 No.6 45° 径8mm	45°径8mm	11B1X00016000168	48
0452403500	心腔内吸引管 C型 ベンコ型 No.7 45° 径9mm	45°径9mm	11B1X00016000168	48
0452406100	メラ 吸引アダプター ドボン 径8mm	43mm	11B1X00016000170	48
0452406200	メラ 吸引アダプター ドボン 径7mm	37mm	11B1X00016000170	48
0452406300	メラ 吸引アダプター ドボン 径6mm	30mm	11B1X00016000170	48
0452406400	メラ 吸引アダプター ドボン 径3mm	16mm	11B1X00016000170	48
0452406500	メラ 吸引アダプター ドボン 径4mm	24mm	11B1X00016000170	48
0452406600	メラ 吸引アダプター ドボン 径5mm	28mm	11B1X00016000170	48
0452602100	メラ ホルクマン氏両頭鋭匙 No.00~0 全長160mm	160mm	11B1X00016000059	14
0452602200	メラ ホルクマン氏両頭鋭匙 No.1~2 全長162mm	162mm	11B1X00016000059	14
0452602400	メラ ホルクマン氏両頭鋭匙 No.3~4 全長164mm	164mm	11B1X00016000059	14
0452604000	メラ 骨やすり 平形 住田式 205mm		11B1X00016000189	14
0453444200	東北大式骨髓穿刺針 柄短 針長91mm		11B1X00016000199	47
0453444300	東北大式骨髓穿刺針 柄短 針長31mm		11B1X00016000199	47
0453444400	東北大式骨髓穿刺針 柄長 針長91mm		11B1X00016000199	47
0453444500	東北大式骨髓穿刺針 柄長 針長31mm		11B1X00016000199	47
0453444600	東北大式骨髓穿刺針 柄短 針長61mm		11B1X00016000199	47
0453444700	東北大式骨髓穿刺針 柄長 針長61mm		11B1X00016000199	47
0458000100	メラ胸骨用骨錐 250mm		11B1X00016000173	49
0458001100	メラ 心縫合糸保持器 ルメル氏 内針 長	220mm	11B1X00016000183	49
0458001200	メラ 心縫合糸保持器 ルメル氏 内針 短	190mm	11B1X00016000183	49
0458003500	メラ ナイロンハンマー 大	235mm × 35φ	11B1X00016000188	49
0458003600	メラ ナイロンハンマー 小	230mm × 30φ	11B1X00016000188	49
0458005000	メラ 鋼線スケール	150mm	医療機器非該当	49



■本社:〒113-0033 東京都文京区本郷3-23-13 TEL:03-3812-3251(代) FAX:03-5689-5829

#### 札幌支店

〒060-0031 北海道札幌市中央区北一条東4-8-1 サッポロファクトリー・フロンティア館4階  
TEL.011-210-2720 FAX.011-210-2721

#### 東北支店

〒982-0014 宮城県仙台市太白区大野田4-9-6  
TEL.022-748-1225 FAX.022-308-8820

#### 青森営業所

〒030-0919 青森県青森市はまなす2-16-15  
TEL.017-726-6730 FAX.017-737-0137

#### 盛岡連絡事務所

〒020-0834 岩手県盛岡市永井22地割3-130 コーポ芳本102  
TEL.019-601-4622 FAX.019-601-4623

#### 福島連絡事務所

〒960-0112 福島県福島市南矢野日字荒屋敷58-10 企業情報福島ビル1階  
TEL.024-555-6601 FAX.024-555-6602

#### 関東支店

〒344-0054 埼玉県春日部市浜川戸2-10-1  
TEL.048-761-0521 FAX.048-761-0527

#### つくば営業所

〒305-0821 茨城県つくば市春日3-5-20  
TEL.029-852-7310 FAX.029-855-7175

#### 松本営業所

〒399-0007 長野県松本市石芝3-1-1 石芝ビル101号  
TEL.0263-29-1366 FAX.0263-29-1367

#### 新潟連絡事務所

〒950-2028 新潟県新潟市西区小新南1-2-7 ウエルズ小新C号室  
TEL.025-201-3221 FAX.025-232-9105

#### 東京支店

〒113-0033 東京都文京区本郷3-43-16 コア本郷ビル4階  
TEL.03-3812-3331 FAX.03-3812-3332

#### 横浜営業所

〒222-0033 神奈川県横浜市港北区新横浜3-23-3 新横浜AKビル3F  
TEL.045-476-8850 FAX.045-476-8859

#### 中部支店

〒460-0022 愛知県名古屋市中区金山1-1-15  
TEL.052-331-3121 FAX.052-339-3862

#### 静岡営業所

〒422-8005 静岡県静岡市駿河区池田59-1  
TEL.054-287-7081 FAX.054-287-7082

#### 金沢営業所

〒920-0057 石川県金沢市桜田町2-87  
TEL.076-224-7717 FAX.076-224-7727

#### 関西支店

〒540-0005 大阪府大阪市中央区上町1-24-2  
TEL.06-6764-8030 FAX.06-6764-8040

#### 中四国支店

〒731-0113 広島県広島市安佐南区西原1-3-8  
TEL.082-850-1680 FAX.082-871-2370

#### 岡山営業所

〒701-0205 岡山県岡山市南区妹尾2355-1  
TEL.086-209-0071 FAX.086-209-0073

#### 四国連絡事務所

〒760-0078 香川県高松市今里町2-6-1  
TEL.087-861-2146 FAX.087-861-2150

#### 九州支店

〒812-0896 福岡県福岡市博多区東光寺町1-1-14  
TEL.092-474-0381 FAX.092-411-1325

#### 鹿児島営業所

〒890-0055 鹿児島県鹿児島市上荒田町25-11 メゾン林A103  
TEL.099-256-7843 FAX.099-256-4789

