



[鋼製小物]

## ● Surgical Instruments



## はじめに

手術器械器具(鋼製小物)は、ほとんどがステンレス鋼を材料として製造されています。ステンレス鋼(Stainless steel)は、鉄(Fe)を主成分(50%以上)とし、クロム(Cr)を10.5%以上含む、「錆びにくい(錆びに強い)合金」です。含有するクロムが空気中の酸素と結合し表面に不動態被膜(金属表面に腐食作用に抵抗する酸化被膜が生じた状態)を形成するため、錆びにくいといわれております。しかしながら耐食性の強いステンレス鋼でも取り扱いを間違えると、ステンレス鋼といえど腐食(錆び)は発生し、製品の寿命を縮めてしまいます。

当社では鋼製小物製品を末長くご利用を頂くために、お客様各位に必要な鋼製小物の取り扱いについての注意事項を記載しておりますので、ご参照いただければ幸いです。

## メラ鋼製小物の取り扱いについて

鋼製小物は、それぞれ特定の用途に適したデザインと機能をもってつくられています。用途に合わない不適切な使用は、その目的を達成しないばかりか、器材の機能低下や破損につながる為器材を正しく使用することは、その機能を長持ちさせることにもなります。

### 【使用上の注意】

#### 1) 鉗子

止血鉗子は、血管を把持するためのものであります。頻繁に使用されるため、最も乱用・誤用されやすい器材です。

スポンジ鉗子、チューブ鉗子、持針器及び鑷子の代用として使用することは避けてください。不適切な用途に使用することにより、ボックスロック部にヒビ、クラックが入る恐れがあります。

#### 2) 剪刀

剪刀は特別な注意が必要です。適さない用途で使用すると刃がかける恐れがあります。

#### 3) 持針器

持針器は、かなりの圧力に耐えることができますが、誤った使用をすると把持力を弱める原因となります。常に針のサイズに合った持針器を選んでください。サイズに合わない太い針を微細な血管用持針器で把持すると、ひずみが生じ、ボックスロック部分にヒビ、クラックが入る恐れがあります。

#### 4) マイクロ機器は、緻密な機能が要求されるため、正しく機能することは非常に重要なことです。

不適切な使用や乱用、乱暴な取り扱いによって傷つけやすいため、器械が互いに接触しないように常に注意し、専用ケース等を使用して器械を保護する必要があります。

### 〈新品器材の取り扱いの注意事項〉

#### 1. 防錆油の除去

新品器材にはサビを防ぐために、多くの場合、表面の電解研磨後に防錆油が塗布されています。新品器材は、防食効果の元となる不動態皮膜の形成が不十分なために、器材の表面を保護する必要があるためです。新品器材を実際に使用するにあたり、この付着した油を十分に洗浄除去してから滅菌処理をしてください。防錆油が付着した状態でオートクレーブ滅菌処理を行うと、使用されている防錆油にもよりますが、固着されて黒色あるいは茶色に変色したり、斑模様の原因となるだけでなく、完全な滅菌効果の妨げる恐れがあるため、新品の器材を購入した際には完全な防錆油の除去必要となります。

## 2. 新品器材の処理方法

通常の超音波洗浄やウォッシャー・ディスインフェクターによる洗浄の前に、必ず防錆油除去の為の浸漬洗浄を行ってください。

以下に奨励方法を記載します。

- ①アルカリ性浸漬洗浄剤を 60～80℃のお湯で 10 倍程度に希釈します。
- ②30 分～1 時間浸漬する。
- ③超音波洗浄機で洗浄・濯ぎを行う。
- ④濯ぎ後は、エアガンや不織布を使用して十分に水切りします。
- ⑤滅菌バッグに封入し、オートクレーブ処理します。
- ⑥乾燥機で 30 分間以上乾燥する。

乾燥は、出来るだけ長時間施したほうが、不動態皮膜形成がされ、耐腐食性が高まります。初回乾燥時は、サビが出ないよう、エアガンや不織布などを使用して、効率的な乾燥を心掛ける必要があります。熱処理を繰り返すうちに、不動態皮膜が強固に形成され、サビにくくなります。

### 〈使用する際の注意事項〉

#### 1. 血液・化学薬品・溶液に対する注意

ステンレススチール製手術器械を、絶対に生理食塩水に浸さないでください。  
長時間血液や生理食塩水にさらすと腐食が生じる原因となります。  
術中に付着した血液・体液は、直ちに純水にて拭き取るか洗い流してください。

次の溶液は腐食や孔食を起こしやすいので注意してください。

- ・塩化バリウム・塩化カルシウム・塩化第二水銀・生理食塩水・過マンガン酸カリウム
- ・チオシアン酸カリウム・次亜塩素酸ナトリウム・血液等

### 〈保管方法に関する注意事項〉

- ①ラチェットのある器械はラチェットをかけずに開いた状態にしてください。  
保管時にラチェットを深くかければかけるほど器械にかかる負担も増し、ラチェット部の寿命を早め破損などの原因となります。
- ②剪刀類は刃先を保護し、刃先が他の器械と触れないよう注意してください。
- ③ステンレススチールとアルミニウムのような異種金属の手術器械は、別にセットしてください。  
異種金属同士の電解沈着を防止するためです。
- ④高温・多湿を避け、温度や湿度が極端に変化しない場所に保管してください。

### 〈保守・点検に関する注意事項〉

#### 1. 動作機能のチェックの実施

日常点検及び使用前点検により正常に作動することを確認してください。

#### 2. 潤滑剤の塗布

## 〈洗浄に関する注意事項〉

### 1. 使用後は直ちに予備洗浄をしてください。

術中使用しなかった器械でも血液や生理食塩水などが付着した恐れがあるものは必ず洗浄してください。

### 2. 浸漬洗浄をしてください。

血液や汚れが乾いて器械の表面にこびりついてしまった器械は、酵素系洗剤などを希釈した血液溶解洗浄液に浸漬し細部に付着した蛋白質系の汚れを除去してから、一般の機械洗浄を行ってください。磨き粉や金属タワシで器械の表面を磨かないでください。表面に擦過傷を生じ、腐食の原因となります。

### 3. ボックスロック部を開いてください。

手術後は直ちにボックスロックやネジ止めの器械は開き、分解できるものは分解して洗浄してください。閉じたままの洗浄は、血液や汚れがボックスロックや溝に付着したままで、洗浄不良を起こす可能性が高く、また腐食の原因となります。

### 4. マイクロ器械は手で洗浄してください。

マイクロ器械や眼科用などの微細で鋭利な手術器械は、特に注意を払い、洗浄は手で行ってください。超音波洗浄機を使用すると微細な刃などを痛める可能性があるため、避けてください。また、ウォッシャーディスインフェクタにて洗浄する際には、専用の固定器具などを使用し、器材が接触・移動しないようにしてください。

### 5. 材質の異なる器材は分けてください。

材質の異なる異種金属の器械同士は電解沈着を防止するため別々に洗浄してください。

### 6. 中性洗剤を使用してください。

強アルカリ・強酸性の洗剤、消毒剤は使用しないでください。

洗浄剤は pH6～8 の中性洗剤を使用してください。

### 7. 汚れ、洗剤、消毒剤は水洗いで完全に洗い落としてください。

### 8. 洗浄に使用する水は蒸留水・脱イオン水を使用してください。

一般の水道水に含まれる残留塩素や有機物質（硬質成分）が器械表面のしみやサビ発生の原因となります。

### 9. 洗浄後は直ちに乾燥させてください。

洗浄後の器材は直ちに乾燥し、湿った状態で長時間放置しないでください。

器械表面のシミの沈着、サビ、腐食発生の原因となります。

### 10. 乾燥後は可動部の動きをスムーズにするため、水溶性潤滑剤を塗布することをお勧め致します。

### 11. 滅菌を行う場合は乾燥状態を確認の上、行ってください。乾燥していないと滅菌不良が発生する可能性があります。

滅菌はオートクレーブ滅菌を行ってください。なお、滅菌のためのセット・包装にあたっては、ラチェット部等の可動部は開放するなど、確実に滅菌できるように配慮してください。

# index

商品コード	商品名	規格	届出番号	クラス分類	ページ
0451825800	メラ 剪刀 MSC - CC18 心臓血管外科用剪刀	スーパーカット 曲 18cm	11B1X00016000261	I	1
0451825900	メラ 剪刀 MSC - CC20 心臓血管外科用剪刀	スーパーカット 曲 20cm	11B1X00016000261	I	1
0451826000	メラ 剪刀 MSC - CC23 心臓血管外科用剪刀	スーパーカット 曲 23cm	11B1X00016000261	I	1
0458006100	TPG - 01 プロテクションカバー 白	-	非該当品	-	1
0458006200	TPG - 02 プロテクションカバー 青	-	非該当品	-	1
0458006300	TPG - 03 プロテクションカバー 緑	-	非該当品	-	1
0458006400	TPG - 04 プロテクションカバー 赤	-	非該当品	-	1
0458006500	TPG - 05 プロテクションカバー 黄	-	非該当品	-	1
0458006600	TPG - 06 プロテクションカバー オレンジ	-	非該当品	-	1
0458006700	TPG - 07 プロテクションカバー 緑	-	非該当品	-	1
0451806300	メラ 剪刀 MSC - SC14 外科用剪刀	曲 14cm	11B1X00016000261	I	2
0451806400	メラ 剪刀 MSC - PC12 形成外科用剪刀	曲 12cm	11B1X00016000261	I	2
0451806500	メラ 剪刀 MSC - PC13 形成外科用剪刀	曲 13cm	11B1X00016000261	I	2
0451806600	メラ 剪刀 MSC - OC115 眼科用剪刀	曲 11.5cm	11B1X00016000261	I	2
0451821400	メラ 剪刀 MSC - MC18 メッツェンバーム剪刀	曲 18cm	11B1X00016000261	I	2
0451821500	メラ 剪刀 MSC - MC20 メッツェンバーム剪刀	曲 20cm	11B1X00016000261	I	2
0451821600	メラ 剪刀 MSC - MC23 メッツェンバーム剪刀	曲 23cm	11B1X00016000261	I	2
0451805100	メラ 外科剪刀 ネジ止	直 両鈍 145mm	11B1X00016000035	I	3
0451804900	メラ 外科剪刀 ネジ止	直 両鈍 160mm	11B1X00016000035	I	3
0451804700	メラ 外科剪刀 ネジ止	直 両鈍 185mm	11B1X00016000035	I	3
0451805000	メラ 外科剪刀 ネジ止	反 両鈍 145mm	11B1X00016000035	I	3
0451804800	メラ 外科剪刀 ネジ止	反 両鈍 160mm	11B1X00016000035	I	3
0451804600	メラ 外科剪刀 ネジ止	反 両鈍 185mm	11B1X00016000035	I	3
0451804400	メラ 外科剪刀 ネジ止	反 両鈍 200mm	11B1X00016000035	I	3
0451804200	メラ 外科剪刀 ネジ止	反 両鈍 220mm	11B1X00016000035	I	3
0451804000	メラ 外科剪刀 ネジ止	反 両鈍 230mm	11B1X00016000035	I	3
0451810100	メラ メーヨ剪刀 ネジ止	反 140mm	11B1X00016000034	I	3
0451810300	メラ メーヨ剪刀 ネジ止	反 160mm	11B1X00016000034	I	3
0451810500	メラ メーヨ剪刀 ネジ止	反 185mm	11B1X00016000034	I	3
0451810700	メラ メーヨ剪刀 ネジ止	反 200mm	11B1X00016000034	I	3
0451810000	メラ メーヨ剪刀 ネジ止	直 140mm	11B1X00016000034	I	3
0451810200	メラ メーヨ剪刀 ネジ止	直 160mm	11B1X00016000034	I	3
0451810400	メラ メーヨ剪刀 ネジ止	直 185mm	11B1X00016000034	I	3
0451810600	メラ メーヨ剪刀 ネジ止	直 200mm	11B1X00016000034	I	3
0451820000	メラ メッツェンバーム剪刀 ネジ止	直 145mm	11B1X00016000036	I	4
0451820100	メラ メッツェンバーム剪刀 ネジ止	反 145mm	11B1X00016000036	I	4
0451820300	メラ メッツェンバーム剪刀 ネジ止	反 160mm	11B1X00016000036	I	4
0451820500	メラ メッツェンバーム剪刀 ネジ止	反 185mm	11B1X00016000036	I	4
0451820700	メラ メッツェンバーム剪刀 ネジ止	反 195mm	11B1X00016000036	I	4
0451820900	メラ メッツェンバーム剪刀 ネジ止	反 210mm	11B1X00016000036	I	4
0451821100	メラ メッツェンバーム剪刀 ネジ止	反 230mm	11B1X00016000036	I	4
0451825000	メラ 血管剪刀 ネジ止	直 115mm	11B1X00016000031	I	5
0451825200	メラ 血管剪刀 ネジ止	直 160mm	11B1X00016000031	I	5
0451825100	メラ 血管剪刀 ネジ止	反 115mm	11B1X00016000031	I	5
0451825300	メラ 血管剪刀 ネジ止	反 160mm	11B1X00016000031	I	5
0451840000	メラ 抜糸剪刀	直 135mm	11B1X00016000040	I	5

# index

商品コード	商品名	規格	届出番号	クラス分類	ページ
0451840100	メラ 抜糸剪刀	反 135mm	11B1X00016000040	I	5
0450042800	メラ 鉗子 MSO - SN12 モスキート鉗子	直 無鉤 12cm	11B1X00016000259	I	6
0450043100	メラ 鉗子 MSO - CN12 モスキート鉗子	反 無鉤 12cm	11B1X00016000259	I	6
0450043000	メラ 鉗子 MSO - CH12 モスキート鉗子	反 有鉤 12cm	11B1X00016000259	I	6
0450043200	メラ 鉗子 MSO - SN125A モスキート鉗子	直 無鉤 アヤ筋 12.5cm	11B1X00016000259	I	6
0450043300	メラ 鉗子 MSO - CN125A モスキート鉗子	反 無鉤 アヤ筋 12.5cm	11B1X00016000259	I	6
0450043600	メラ 鉗子 MMS - CN125 モスキート鉗子 微血管用	反 無鉤 12.5cm	11B1X00016000259	I	6
0450043700	メラ 鉗子 MNS - SN145 モスキート鉗子	直 無鉤 14.5cm	11B1X00016000259	I	7
0450043800	メラ 鉗子 MNS - CN145 モスキート鉗子	反 無鉤 14.5cm	11B1X00016000259	I	7
0450042900	メラ 鉗子 MSO - SN17 モスキート鉗子	直 無鉤 17cm	11B1X00016000259	I	7
0450043400	メラ 鉗子 MSO - SN117 モスキート鉗子	弱弯 無鉤 17cm	11B1X00016000259	I	7
0450043500	メラ 鉗子 MSO - SN217 モスキート鉗子	強弯 無鉤 17cm	11B1X00016000259	I	7
0450040000	メラ モスキート鉗子 BOX	直 無鉤 110mm	11B1X00016000155	I	8
0450040100	メラ モスキート鉗子 BOX	直 無鉤 125mm	11B1X00016000155	I	8
0450040300	メラ モスキート鉗子 BOX	反 無鉤 110mm	11B1X00016000155	I	8
0450040400	メラ モスキート鉗子 BOX	反 無鉤 125mm	11B1X00016000155	I	8
0450050000	メラ モスキート鉗子 BOX	直 有鉤 110mm	11B1X00016000155	I	8
0450050100	メラ モスキート鉗子 BOX	直 有鉤 125mm	11B1X00016000155	I	8
0450050300	メラ モスキート鉗子 BOX	反 有鉤 110mm	11B1X00016000155	I	8
0450050400	メラ モスキート鉗子 BOX	反 有鉤 125cm	11B1X00016000155	I	8
0450000100	メラ ベアン止血鉗子 BOX	直 無鉤 145cm	11B1X00016000151	I	9
0450000200	メラ ベアン止血鉗子 BOX	直 無鉤 160cm	11B1X00016000151	I	9
0450000300	メラ ベアン止血鉗子 BOX	直 無鉤 185cm	11B1X00016000151	I	9
0450000400	メラ ベアン止血鉗子 BOX	反 無鉤 145cm	11B1X00016000151	I	9
0450000500	メラ ベアン止血鉗子 BOX	反 無鉤 160cm	11B1X00016000151	I	9
0450000600	メラ ベアン止血鉗子 BOX	反 無鉤 185cm	11B1X00016000151	I	9
0450020100	メラ コッヘル止血鉗子 BOX	直 有鉤 145cm	11B1X00016000153	I	9
0450020200	メラ コッヘル止血鉗子 BOX	直 有鉤 160cm	11B1X00016000153	I	9
0450020300	メラ コッヘル止血鉗子 BOX	直 有鉤 185cm	11B1X00016000153	I	9
0450020400	メラ コッヘル止血鉗子 BOX	反 有鉤 145cm	11B1X00016000153	I	9
0450020500	メラ コッヘル止血鉗子 BOX	反 有鉤 160cm	11B1X00016000153	I	9
0450020600	メラ コッヘル止血鉗子 BOX	反 有鉤 185cm	11B1X00016000153	I	9
0450200200	メラ ケリー鉗子 BOX	中弯 195mm	11B1X00016000124	I	10
0450200300	メラ ケリー鉗子 BOX	弱弯 200mm	11B1X00016000124	I	10
0450200500	メラ ケリー鉗子 BOX	中弯 215mm	11B1X00016000124	I	10
0450200600	メラ ケリー鉗子 BOX	弱弯 220mm	11B1X00016000124	I	10
0450200800	メラ ケリー鉗子 BOX	中弯 235mm	11B1X00016000124	I	10
0450200900	メラ ケリー鉗子 BOX	弱弯 240mm	11B1X00016000124	I	10
0450201100	メラ ケリー鉗子 BOX	中弯 245mm	11B1X00016000124	I	10
0450201200	メラ ケリー鉗子 BOX	弱弯 250mm	11B1X00016000124	I	10
0450210000	メラ ツッベル鉗子 No 1 榊原式	250mm ヨコスジ	11B1X00016000150	I	11
0450210100	メラ ツッベル鉗子 No 2	230mm タテスジ	11B1X00016000150	I	11
0450210200	メラ ツッベル鉗子 No 3 榊原式	230mm ヨコスジ	11B1X00016000150	I	11
0450210300	メラ ツッベル鉗子 No 4 金沢式	230mm	11B1X00016000150	I	11
0450210400	メラ ツッベル鉗子 No 6 抗研式	200mm ヨコスジ 幅 13mm	11B1X00016000150	I	11
0450210500	メラ ツッベル鉗子 No 7 榊原式	200mm ヨコスジ 幅 15mm	11B1X00016000150	I	11

# index

商品コード	商品名	規格	届出番号	クラス分類	ページ
0450210600	メラ ツッベル鉗子 No 8	200mm ヨコスジ 幅 15mm 強弯	11B1X00016000150	I	11
0450210700	メラ ツッベル鉗子 No 9	180mm ヨコスジ	11B1X00016000150	I	11
0450210800	メラ ツッベル鉗子 No 10	170mm ヨコスジ	11B1X00016000150	I	11
0450210900	メラ ツッベル鉗子 No 11	165mm タテスジ	11B1X00016000150	I	11
0450212000	メラ 熊谷式肺尖血管剥離鉗子	強弯 225mm	11B1X00016000149	I	12
0450212200	メラ 熊谷式肺尖血管剥離鉗子	中弯 225mm	11B1X00016000149	I	12
0450212100	メラ 熊谷式肺尖血管剥離鉗子	弱弯 225mm	11B1X00016000149	I	12
0450213100	メラ 抗研式肺門剥離鉗子	200mm	11B1X00016000121	I	12
0450400200	メラ 抗研式アリス鉗子	大 200mm	11B1X00016000118	I	13
0450400100	メラ 抗研式アリス鉗子	小 150mm	11B1X00016000118	I	13
0450401100	メラ 榊原改良アリス鉗子	A 大 190mm	11B1X00016000094	I	13
0450401000	メラ 榊原改良アリス鉗子	B 小 160mm	11B1X00016000094	I	13
0450404000	メラ 榊原改良ダブル鉗子	210mm	11B1X00016000139	I	13
0450403000	メラ 鈴木改良オーバーホルト肺把持鉗子	210mm	11B1X00016000117	I	13
0450600100	メラ ホブキンス血管鉗子 ポブキンス	No.1 47mm	11B1X00016000100	I	14
0450600200	メラ ホブキンス血管鉗子 ポブキンス	No.2 45.5mm	11B1X00016000100	I	14
0450602100	メラ ブルドック血管鉗子	直 大 70mm	11B1X00016000146	I	14
0450602000	メラ ブルドック血管鉗子	直 小 55mm	11B1X00016000146	I	14
0450602300	メラ ブルドック血管鉗子	反 大 65mm	11B1X00016000146	I	14
0450602200	メラ ブルドック血管鉗子	反 小 50mm	11B1X00016000146	I	14
0450607200	メラ サチンスキー氏血管鉗子 BOX 型	A 220mm	11B1X00016000098	I	15
0450607100	メラ サチンスキー氏血管鉗子 BOX 型	B 200mm	11B1X00016000098	I	15
0450607000	メラ サチンスキー氏血管鉗子 BOX 型	C 175mm	11B1X00016000098	I	15
0450607500	メラ 榊原サチンスキー型血管鉗子	A 215mm	11B1X00016000097	I	15
0450607400	メラ 榊原サチンスキー型血管鉗子	B 185mm	11B1X00016000097	I	15
0450607300	メラ 榊原サチンスキー型血管鉗子	C 180mm	11B1X00016000097	I	15
0450612500	メラ 強弯曲鉗子 (大血管剥離)	185mm	11B1X00016000093	I	16
0450214000	メラ 新田式強弯曲剥離鉗子	大 225mm 先端 55mm	11B1X00016000122	I	16
0450214100	メラ 新田式強弯曲剥離鉗子	小 225mm 先端 40mm	11B1X00016000122	I	16
045-800100	メラ ドアイアン腸鉗子	直 240mm	11B1X00016000148	I	17
0450800200	メラ ドアイアン腸鉗子	反 235mm	11B1X00016000148	I	17
0450802100	メラ ミクリッチ腹膜鉗子	BOX 大 210mm	11B1X00016000129	I	18
0450802000	メラ ミクリッチ腹膜鉗子	BOX 小 160mm	11B1X00016000129	I	18
0450802200	メラ ミクリッチ腹膜鉗子	ハズシ 200mm	11B1X00016000129	I	18
0451005600	メラ 二連関節丸のみ鉗子	大 幅 10mm 230mm	11B1X00016000133	I	19
0451005500	メラ 二連関節丸のみ鉗子	中 幅 8mm 230mm	11B1X00016000133	I	19
0451005400	メラ 二連関節丸のみ鉗子	小 幅 6mm 230mm	11B1X00016000133	I	19
0452604000	メラ 骨やすり 平形	住田式 205mm	11B1X00016000189	I	19
0452602100	メラ ホルクマン氏両頭鋭匙	No.00~0 160mm	11B1X00016000059	I	19
0452602200	メラ ホルクマン氏両頭鋭匙	No.1~2 162mm	11B1X00016000059	I	19
0452602400	メラ ホルクマン氏両頭鋭匙	No.3~4 164mm	11B1X00016000059	I	19
0451204000	メラ チューブ鉗子	MT-15 チューブ鉗子 15cm	11B1X00016000260	I	20
0451204100	メラ チューブ鉗子	MT-18 チューブ鉗子 18cm	11B1X00016000260	I	20
0451204200	メラ チューブ鉗子	MT-20 チューブ鉗子 20cm	11B1X00016000260	I	20
0451205100	メラ タオル鉗子 BOX	大 130mm	11B1X00016000088	I	21
0451205000	メラ タオル鉗子 BOX	小 100mm	11B1X00016000088	I	21

# index

商品コード	商品名	規格	届出番号	クラス分類	ページ
0451205500	メラ タオル鉗子 BOX	東北大式 大 130mm	11B1X00016000088	I	21
0451205500	メラ タオル鉗子 BOX	東北大式 小 100mm	11B1X00016000088	I	21
0451205600	メラ 鉗子	MT0-W135 ウィック式タオル鉗子K62-大 13.5cm	11B1X00016000259	I	21
0451212000	メラ ワイヤ-鉗子	130mm	11B1X00016000137	I	22
0451211000	メラ チューブ用ローラー鉗子	183mm	11B1X00016000105	I	22
0451401000	メラ マッチユウ持針器	A型 160mm	11B1X00016000019	I	23
0451401100	メラ マッチユウ持針器	A型 180mm	11B1X00016000019	I	23
0451401200	メラ マッチユウ持針器	A型 190mm	11B1X00016000019	I	23
0451401300	メラ マッチユウ持針器	A型 210mm	11B1X00016000019	I	23
0451406000	メラ リヒテル持針器	200mm	11B1X00016000017	I	23
0451400300	メラ 中山式持針器	大 205mm	11B1X00016000018	I	23
0451400200	メラ 中山式持針器	中 188mm	11B1X00016000018	I	23
0451400100	メラ 中山式持針器	小 158mm	11B1X00016000018	I	23
0451600100	メラ 外科鑷子	無鉤 130mm	11B1X00016000052	I	24
0451600300	メラ 外科鑷子	無鉤 150mm	11B1X00016000052	I	24
0451600500	メラ 外科鑷子	無鉤 180mm	11B1X00016000052	I	24
0451600700	メラ 外科鑷子	無鉤 230mm	11B1X00016000052	I	24
0451600200	メラ 外科鑷子	有鉤 130mm	11B1X00016000052	I	24
0451600400	メラ 外科鑷子	有鉤 150mm	11B1X00016000052	I	24
0451600600	メラ 外科鑷子	有鉤 180mm	11B1X00016000052	I	24
0451600800	メラ 外科鑷子	有鉤 230mm	11B1X00016000052	I	24
0451602000	メラ 先細鑷子	無鉤 110mm	11B1X00016000053	I	25
0451602200	メラ 先細鑷子	無鉤 130mm	11B1X00016000053	I	25
0451602400	メラ 先細鑷子	無鉤 150mm	11B1X00016000053	I	25
0451602600	メラ 先細鑷子	無鉤 160mm	11B1X00016000053	I	25
0451602800	メラ 先細鑷子	無鉤 180mm	11B1X00016000053	I	25
0451603000	メラ 先細鑷子	無鉤 200mm	11B1X00016000053	I	25
0451603200	メラ 先細鑷子	無鉤 230mm	11B1X00016000053	I	25
0451602100	メラ 先細鑷子	有鉤 110mm	11B1X00016000053	I	25
0451602300	メラ 先細鑷子	有鉤 130mm	11B1X00016000053	I	25
0451602500	メラ 先細鑷子	有鉤 150mm	11B1X00016000053	I	25
0451602700	メラ 先細鑷子	有鉤 160mm	11B1X00016000053	I	25
0451602900	メラ 先細鑷子	有鉤 180mm	11B1X00016000053	I	25
0451603100	メラ 先細鑷子	有鉤 200mm	11B1X00016000053	I	25
0451603300	メラ 先細鑷子	有鉤 230mm	11B1X00016000053	I	25
0451605100	メラ アドソン鑷子	無鉤 125mm	11B1X00016000054	I	26
0451605000	メラ アドソン鑷子	有鉤 125mm	11B1X00016000054	I	26
0451834000	メラ 抗研式肋骨剪刀	325mm	11B1X00016000027	I	27
0451834100	メラ 抗研式深部肋骨剪刀	285mm	11B1X00016000028	I	27
0451835000	メラ 抗研式コリロス第一肋骨剪刀	325mm	11B1X00016000029	I	27
0452000100	メラ 中山式開創器	外寸 250mm × 235mm	11B1X00016000201	I	28
0452000300	メラ 中山式開創器	肥満型 外寸 250mm × 235mm	11B1X00016000201	I	28
0452002000	メラ ゴッセル開創器	小 外寸 107mm × 125mm	11B1X00016000200	I	29
0452002100	メラ ゴッセル開創器	大 外寸 250mm × 185mm	11B1X00016000200	I	29
0452003000	メラ 東医大開創器	外寸 240mm × 187mm	11B1X00016000202	I	29
0452006300	メラ オーバーホルト開胸器	大 外寸 250mm × 175mm	11B1X00016000205	I	30

# index

商品コード	商品名	規格	届出番号	クラス分類	ページ
0452006200	メラ オーバーホルト開胸器	中 外寸 205mm × 140mm	11B1X00016000205	I	30
0452006100	メラ オーバーホルト開胸器	小 外寸 155mm × 102mm	11B1X00016000205	I	30
0452006000	メラ オーバーホルト開胸器	極小 外寸 133mm × 77mm	11B1X00016000205	I	30
0452007300	メラ ト部式開胸器	大 外寸 250mm × 175mm	11B1X00016000209	I	30
0452007200	メラ ト部式開胸器	中 外寸 205mm × 140mm	11B1X00016000209	I	30
0452007100	メラ ト部式開胸器	小 外寸 155mm × 102mm	11B1X00016000209	I	30
0452007000	メラ ト部式開胸器	極小 外寸 133mm × 77mm	11B1X00016000209	I	30
0452008300	メラ 榊原式開胸器	大 外寸 250mm × 185mm	11B1X00016000206	I	31
0452008200	メラ 榊原式開胸器	中 外寸 235mm × 140mm	11B1X00016000206	I	31
0452008100	メラ 榊原式開胸器	小 外寸 155mm × 105mm	11B1X00016000206	I	31
0452008000	メラ 榊原式開胸器	極小 外寸 145mm × 85mm	11B1X00016000206	I	31
0452008500	メラ 改良モース開胸器	外寸 252mm × 220mm	11B1X00016000207	I	31
0452009500	メラ 改良モース開胸器 (鈴木式フリーアングル)	外寸 253mm × 273mm	11B1X00016000207	I	32
0452045200	メラ 開胸器	胸骨掌上器用開胸器	11B1X00016000009	I	32
0452045300	メラ 開胸器	胸骨掌上器 (大)	11B1X00016000009	I	32
0452045500	メラ 開胸器	胸骨掌上器 (小)	11B1X00016000009	I	32
0452012800	メラ MICS 用左房鉤	鏡視下用 30mm	11B1X00016000234	I	33
0452013000	メラ MICS 用左房鉤	直視下用 30mm	11B1X00016000234	I	33
0452013400	メラ MICS 用左房鉤	鏡視下深部用 30mm	11B1X00016000234	I	33
0452013500	メラ MICS 用左房鉤	直視下深部用 30mm	11B1X00016000234	I	33
0452013600	メラ MICS 用左房鉤	超小型左房鉤 20mm	11B1X00016000234	I	33
0452013700	メラ MICS 用左房鉤	極小切開用 / 扁平胸郭用 30mm	11B1X00016000234	I	33
0452013200	メラ MICS 用左房鉤	直視下用 AK型 深型 30mm	11B1X00016000234	I	33
0452004200	メラ 光野式改良開創器	A 型 185mm	11B1X00016000211	I	34
0452004100	メラ 光野式改良開創器	B 型 190mm	11B1X00016000211	I	34
0452004000	メラ 光野式改良開創器	C 型 175mm	11B1X00016000211	I	34
0452005000	メラ アドソン型開創器	330mm	11B1X00016000210	I	35
0452004500	メラ 光野式ヤンゼン開創器	105mm	11B1X00016000212	I	35
0452011800	メラ 抗研式肩胛骨保持けん引鉤	本体 ワイヤー コーティング 無 65mm	11B1X00016000068	I	36
0452012200	メラ 抗研式肩胛骨保持けん引鉤	鉤 145mm	11B1X00016000068	I	36
0452011900	メラ 抗研式肩胛骨保持けん引鉤	ワイヤー コーティング 無 65mm	11B1X00016000068	I	36
0452012400	メラ 抗研式肩胛骨保持けん引鉤	S 金具 50mm	11B1X00016000068	I	36
0452012500	メラ 抗研式肩胛骨保持けん引鉤	棒 1000mm	11B1X00016000068	I	36
0452015000	メラ 扁平鉤	0	11B1X00016000069	I	37
0452015100	メラ 扁平鉤	1A	11B1X00016000069	I	37
0452015200	メラ 扁平鉤	2A	11B1X00016000069	I	37
0452015300	メラ 扁平鉤	2B	11B1X00016000069	I	37
0452015400	メラ 扁平鉤	3A	11B1X00016000069	I	37
0452015500	メラ 扁平鉤	3B	11B1X00016000069	I	37
0452015600	メラ 扁平鉤	3C	11B1X00016000069	I	37
0452015700	メラ 扁平鉤	4A	11B1X00016000069	I	37
0452015800	メラ 扁平鉤	4B	11B1X00016000069	I	37
0452029300	メラ 直角鉤	大	11B1X00016000070	I	37
0452029200	メラ 直角鉤	中	11B1X00016000070	I	37
0452029100	メラ 直角鉤	小	11B1X00016000070	I	37
0452023100	メラ 小直角鉤	A 175mm	11B1X00016000060	I	37

# index

商品コード	商品名	規格	届出番号	クラス分類	ページ
0452023000	メラ 小直角鉤	B 170mm	11B1X00016000060	I	37
0452017000	メラ 単爪鉤	鋭 210mm	11B1X00016000082	I	38
0452017100	メラ 単爪鉤	鈍 210mm	11B1X00016000082	I	38
0452017200	メラ 二爪鉤	鋭 220mm	11B1X00016000083	I	38
0452017300	メラ 二爪鉤	鈍 220mm	11B1X00016000083	I	38
0452021000	メラ 単爪鉤	鋭 155mm	11B1X00016000082	I	38
0452022000	メラ 単爪鉤	鈍 155mm	11B1X00016000082	I	38
0452023000	メラ 二爪鉤	鋭 170mm	11B1X00016000083	I	38
0452024000	メラ 二爪鉤	鈍 170mm	11B1X00016000083	I	38
0452022000	メラ 小筋鉤兼中筋鉤	195mm	11B1X00016000074	I	39
0452024100	メラ 小心配鉤 (デスマール鉤)	4mm × 180mm	11B1X00016000061	I	39
0452024200	メラ 小心配鉤 (デスマール鉤)	6mm × 180mm	11B1X00016000061	I	39
0452024300	メラ 小心配鉤 (デスマール鉤)	8mm × 180mm	11B1X00016000061	I	39
0452024400	メラ 小心配鉤 (デスマール鉤)	10mm × 180mm	11B1X00016000061	I	39
0452024500	メラ 小心配鉤 (デスマール鉤)	12mm × 180mm	11B1X00016000061	I	39
0452024600	メラ 小心配鉤 (デスマール鉤)	15mm × 180mm	11B1X00016000061	I	39
0452027200	メラ フリッチ安状鉤	大 255mm	11B1X00016000071	I	40
0452027100	メラ フリッチ安状鉤	小 255mm	11B1X00016000071	I	40
0452028300	メラ レバーハーケン	大 210mm	11B1X00016000079	I	40
0452028200	メラ レバーハーケン	中 210mm	11B1X00016000079	I	40
0452028100	メラ レバーハーケン	小 210mm	11B1X00016000079	I	40
0452031700	メラ クーリー型心配鉤	極小 No.0	11B1X00016000063	I	41
0452031800	メラ クーリー型心配鉤	小 No.1	11B1X00016000063	I	41
0452031900	メラ クーリー型心配鉤	中 No.2	11B1X00016000063	I	41
0452032000	メラ クーリー型心配鉤	大 No.3	11B1X00016000063	I	41
0452033300	メラ 抗研式肺圧排鉤	大 295mm	11B1X00016000064	I	41
0452033200	メラ 抗研式肺圧排鉤	中 280mm	11B1X00016000064	I	41
0452033100	メラ 抗研式肺圧排鉤	小 235mm	11B1X00016000064	I	41
0452033800	メラ 抗研式肩胛骨鉤	大 95 × 27mm	11B1X00016000081	I	42
0452033700	メラ 抗研式肩胛骨鉤	小 93 × 23mm	11B1X00016000081	I	42
0452036000	メラ 脳ペラ	A 特大 180mm	11B1X00016000077	I	42
0452035900	メラ 脳ペラ	B 大 170mm	11B1X00016000077	I	42
0452035800	メラ 脳ペラ	C 中 160mm	11B1X00016000077	I	42
0452035700	メラ 脳ペラ	D 小 150mm	11B1X00016000077	I	42
0452035600	メラ 脳ペラ	E 極小 150mm	11B1X00016000077	I	42
0452037000	メラ 柔軟ペラ (腸ペラ)	No. 1 330mm	11B1X00016000076	I	42
0452037100	メラ 柔軟ペラ (腸ペラ)	No. 2 330mm	11B1X00016000076	I	42
0452037200	メラ 柔軟ペラ (腸ペラ)	No. 3 330mm	11B1X00016000076	I	42
0452037300	メラ 柔軟ペラ (腸ペラ)	No. 4 330mm	11B1X00016000076	I	42
0452037400	メラ 柔軟ペラ (腸ペラ)	No. 5 330mm	11B1X00016000076	I	42
0452037500	メラ 柔軟ペラ (腸ペラ)	No. 6 365mm	11B1X00016000076	I	42
0452037600	メラ 柔軟ペラ (腸ペラ)	No. 7 365mm	11B1X00016000076	I	42
0452037700	メラ 柔軟ペラ (腸ペラ)	No. 8 365mm	11B1X00016000076	I	42
0452037800	メラ 柔軟ペラ (腸ペラ)	No. 9 365mm	11B1X00016000076	I	42
0452034600	リングリトラクター	大 195mm	11B1X00016000078	I	43
0452034500	リングリトラクター	小 195mm	11B1X00016000078	I	43

# index

商品コード	商品名	規格	届出番号	クラス分類	ページ
0452034700	リングリトラクター	スパイク付 大	11B1X00016000078	I	43
0452034800	リングリトラクター	スパイク付 小	11B1X00016000078	I	43
0452034100	メラ リトラクター	殿筋レトラクター A 八の字 244mm	11B1X00016000102	I	43
0452034200	メラ リトラクター	殿筋レトラクター B 逆八の字 244mm	11B1X00016000102	I	43
0452040000	メラ リトラクター	ティビアルリトラクター S 全長 200mm	11B1X00016000102	I	43
0452028000	メラ リトラクター	PCL	11B1X00016000102	I	43
0452034300	メラ リトラクター	パテラ	11B1X00016000102	I	43
0452200100	メラ 抗研式ラスパトリウム	No. 1 175mm	11B1X00016000179	I	44
0452200200	メラ 抗研式ラスパトリウム	No. 2 222mm	11B1X00016000179	I	44
0452200300	メラ 抗研式ラスパトリウム	No. 3 235mm	11B1X00016000179	I	44
0452200400	メラ 抗研式ラスパトリウム	No. 4 235mm	11B1X00016000179	I	44
0452202000	メラ 岩原式両頭ラスパトリウム	205mm	11B1X00016000185	I	45
0452202100	メラ 飯野式両頭ラスパトリウム	200mm	11B1X00016000186	I	45
0452205000	メラ ラスパ兼エレバ	190mm	11B1X00016000182	I	45
0452204200	メラ 鈴木式両頭エレバ兼ラスパ	大 210mm	11B1X00016000181	I	46
0452204100	メラ 鈴木式両頭エレバ兼ラスパ	小 210mm	11B1X00016000181	I	46
0452204300	メラ 鈴木式両頭エレバ兼弱	192mm	11B1X00016000184	I	46
0452206000	メラ 単鉤兼エレバ	185mm	11B1X00016000075	I	46
0452201000	メラ 骨膜起子	A 型 200mm	11B1X00016000191	I	47
0452201100	メラ 骨膜起子	B 型 200mm	11B1X00016000191	I	47
0452201200	メラ 骨膜起子	C 型 200mm	11B1X00016000191	I	47
0452208100	メラ スパーテル (ラミネク用)	直 233mm	11B1X00016000172	I	47
0452208200	メラ スパーテル (ラミネク用)	曲 195mm	11B1X00016000172	I	47
0452403100	心腔内吸引管 C 型	ペンコ型 No.3	11B1X00016000168	I	48
0452403200	心腔内吸引管 C 型	ペンコ型 No.4	11B1X00016000168	I	48
0452403300	心腔内吸引管 C 型	ペンコ型 No.5	11B1X00016000168	I	48
0452403400	心腔内吸引管 C 型	ペンコ型 No.6	11B1X00016000168	I	48
0452403500	心腔内吸引管 C 型	ペンコ型 No.7	11B1X00016000168	I	48
0452401100	心腔内吸引管 A 型	330mm	11B1X00016000128	I	48
0452406700	メラ 吸引アダプター ドボン	径 3mm 16mm	11B1X00016000170	I	48
0452406800	メラ 吸引アダプター ドボン	径 4mm 24mm	11B1X00016000170	I	48
0452406900	メラ 吸引アダプター ドボン	径 5mm 28mm	11B1X00016000170	I	48
0452407000	メラ 吸引アダプター ドボン	径 6mm 30mm	11B1X00016000170	I	48
0452407100	メラ 吸引アダプター ドボン	径 7mm 37mm	11B1X00016000170	I	48
0452407200	メラ 吸引アダプター ドボン	径 8mm 43mm	11B1X00016000170	I	48
0458000100	メラ 胸骨用骨錐	250mm	11B1X00016000173	I	49
0458001100	メラ 心縫合糸保持器 ルメル氏	内針 長 全長 220mm	11B1X00016000183	I	49
0458001200	メラ 心縫合糸保持器 ルメル氏	内針 短 全長 190mm	11B1X00016000183	I	49
0458005000	メラ 鋼線スケール	全長 150mm	医療機器非該当	—	49
0458003500	メラ ナイロンハンマー	大 径 35mm × 235mm	11B1X00016000188	I	49
0458003600	メラ ナイロンハンマー	小 径 30mm × 230mm	11B1X00016000188	I	49

# 剪刀 (Scissors)

## メラ 剪刀

### ■ 心臓血管外科用剪刀 (Super Cut: スーパーカット)

鋭利なブレード形状により、スムーズな切開と剥離を可能にしています。  
滑りやすい組織に対しても安定した切開性能を提供いたします。

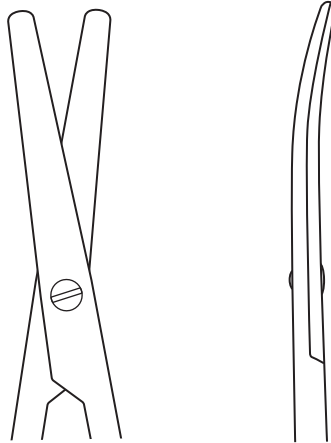

商品コード	販売名	規格/型式
0451825800	メラ 剪刀	MSC-CC18 心臓血管外科用剪刀 スーパーカット 曲 18cm
0451825900	メラ 剪刀	MSC-CC20 心臓血管外科用剪刀 スーパーカット 曲 20cm
0451826000	メラ 剪刀	MSC-CC23 心臓血管外科用剪刀 スーパーカット 曲 23cm

医療機器届出番号: 11B1X00016000261

# プロテクションカバー (Protection Cover)

薬事非該当品

## 穴あきタイプ

- 手術器具の先端を保護します。
- キャップをしたままオートクレーブ滅菌 (132°C) EOG滅菌可能です。



緑 オレンジ 黄 赤 緑 青 白

商品コード	型式	形状
0458006100	TPG-01	白 1.6mm×19mm
0458006200	TPG-02	青 2.0mm×19mm
0458006300	TPG-03	緑 2.8mm×19mm
0458996400	TPG-04	赤 3.2mm×25.4mm
0458006500	TPG-05	黄 4.8mm×25.4mm
0458006600	TPG-06	オレンジ 9.5mm×25.4mm
0458006700	TPG-07	緑 15.9mm×25.4mm

# 剪刀 (Scissors)

## メラ 剪刀



MSC-SC14



MSC-PC12  
MSC-PC13



MSC-OC115

商品コード	販売名	規格/型式
0451806300	メラ 剪刀	MSC-SC14 外科用剪刀 曲 14cm
0451806400	メラ 剪刀	MSC-PC12 形成外科用剪刀 曲 12cm
0451806500	メラ 剪刀	MSC-PC13 形成外科用剪刀 曲 13cm
0451806600	メラ 剪刀	MSC-OC115 眼科用剪刀 曲 11.5cm

医療機器届出番号: 11B1X00016000261

## メラ 剪刀 メッツエンバーム

繊細な組織の剥離や組織の切断

- シャープな切れ味
- 高い操作性

### ■ 切れ味テスト

医療用ガーゼ5枚重ね 10,000回テスト

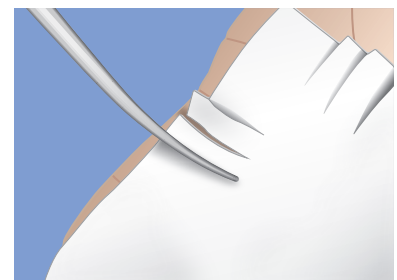

綿100%

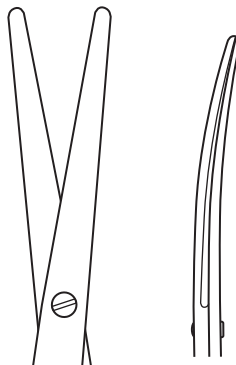
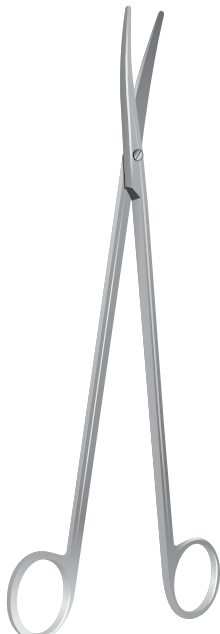

商品コード	販売名	規格/型式
0451821400	メラ 剪刀	MSC-MC18 メッツエンバーム剪刀 曲 18cm
0451821500	メラ 剪刀	MSC-MC20 メッツエンバーム剪刀 曲 20cm
0451821600	メラ 剪刀	MSC-MC23 メッツエンバーム剪刀 曲 23cm

医療機器届出番号: 11B1X00016000261

メラ 外科剪刀 ネジ止



商品コード	販売名	規格/型式
0451805100	メラ 外科剪刀 ネジ止	直 両鈍 145mm
0451804900	メラ 外科剪刀 ネジ止	直 両鈍 160mm
0451804700	メラ 外科剪刀 ネジ止	直 両鈍 185mm
0451805000	メラ 外科剪刀 ネジ止	反 両鈍 145mm
0451804800	メラ 外科剪刀 ネジ止	反 両鈍 160mm
0451804600	メラ 外科剪刀 ネジ止	反 両鈍 185mm
0451804400	メラ 外科剪刀 ネジ止	反 両鈍 200mm
0451804200	メラ 外科剪刀 ネジ止	反 両鈍 220mm
0451804000	メラ 外科剪刀 ネジ止	反 両鈍 230mm

医療機器届出番号:11B1X0001600035

メラ メーヨ剪刀 ネジ止 反/直

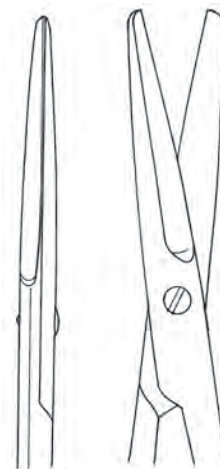

商品コード	販売名	規格/型式
0451810100	メラ メーヨ剪刀 ネジ止	反 140mm
0451810300	メラ メーヨ剪刀 ネジ止	反 160mm
0451810500	メラ メーヨ剪刀 ネジ止	反 185mm
0451810700	メラ メーヨ剪刀 ネジ止	反 200mm

商品コード	販売名	規格/型式
0451810000	メラ メーヨ剪刀 ネジ止	直 140mm
0451810200	メラ メーヨ剪刀 ネジ止	直 160mm
0451810400	メラ メーヨ剪刀 ネジ止	直 185mm
0451810600	メラ メーヨ剪刀 ネジ止	直 200mm

医療機器届出番号:11B1X0001600034

# 剪刀 (Scissors)

メラ メッツェンバーム剪刀 ネジ止 直

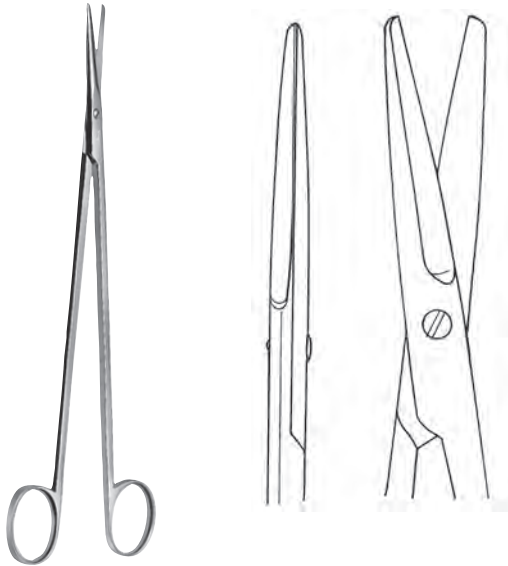

商品コード	販売名	規格/型式
0451820000	メラ メッツェンバーム剪刀 ネジ止	直 145mm

医療機器届出番号:11B1X00016000036

メラ メッツェンバーム剪刀 ネジ止 反

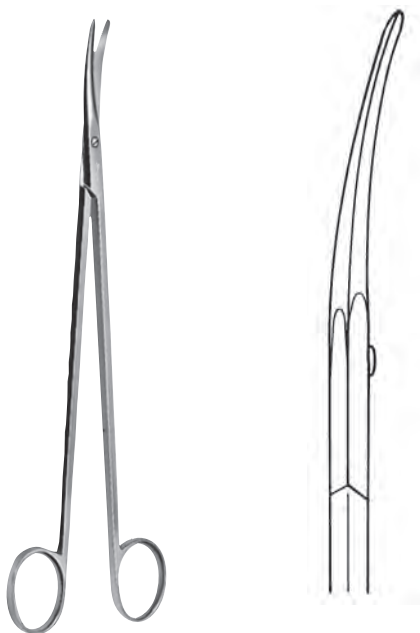

商品コード	販売名	規格/型式
0451820100	メラ メッツェンバーム剪刀 ネジ止	反 145mm
0451820300	メラ メッツェンバーム剪刀 ネジ止	反 160mm
0451820500	メラ メッツェンバーム剪刀 ネジ止	反 185mm
0451820700	メラ メッツェンバーム剪刀 ネジ止	反 195mm
0451820900	メラ メッツェンバーム剪刀 ネジ止	反 210mm
0451821100	メラ メッツェンバーム剪刀 ネジ止	反 230mm

医療機器届出番号:11B1X00016000036

メラ 血管剪刀 ネジ止 直/反

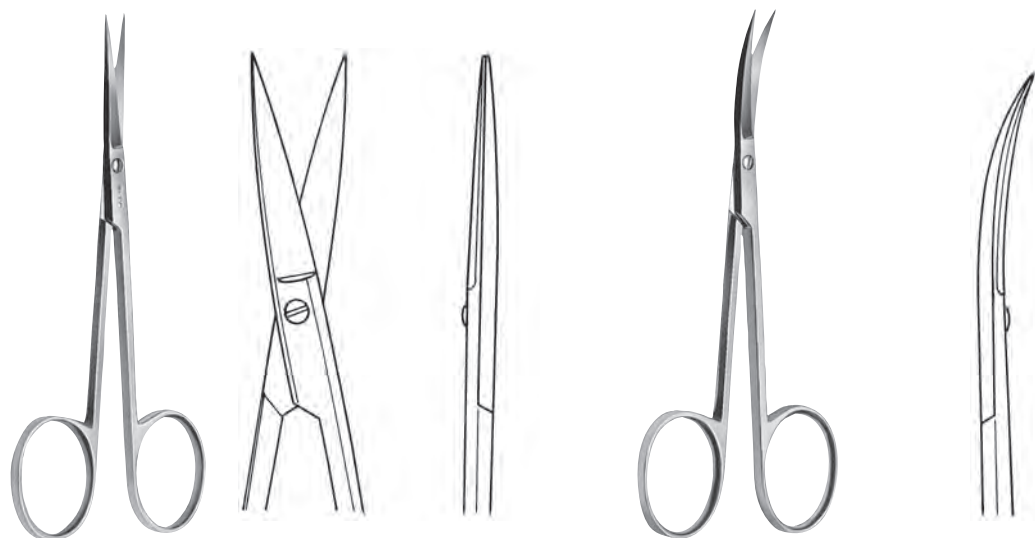

商品コード	販売名	規格/型式
0451825000	メラ 血管剪刀 ネジ止	直 115mm
0451825200	メラ 血管剪刀 ネジ止	直 160mm

商品コード	販売名	規格/型式
0451825100	メラ 血管剪刀 ネジ止	反 115mm
0451825300	メラ 血管剪刀 ネジ止	反 160mm

医療機器届出番号:11B1X0001600031

メラ 抜糸剪刀



商品コード	販売名	規格/型式
0451840000	メラ 抜糸剪刀	直 135mm
0451840100	メラ 抜糸剪刀	反 135mm

医療機器届出番号:11B1X00016000040

# モスキート鉗子(Mosquito Clamp)

## メラ 鉗子

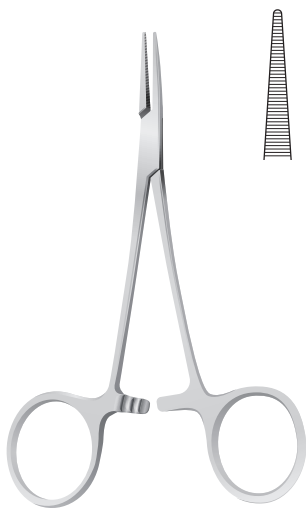

MSO-SN12



MSO-CN12

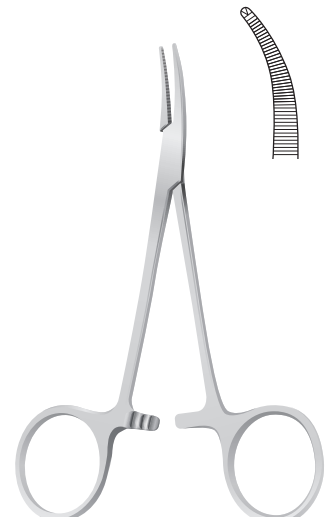

MSO-CH12

商品コード	販売名	規格/型式
0450042800	メラ 鉗子	MSO-SN12 モスキート鉗子 直 無鉤 12cm
0450043100	メラ 鉗子	MSO-CN12 モスキート鉗子 反 無鉤 12cm
0450043000	メラ 鉗子	MSO-CH12 モスキート鉗子 反 有鉤 12cm

医療機器届出番号:11B1X00016000259

## メラ 鉗子



MSO-SN125A



MSO-CN125A



MMS-CN125

微小血管用

商品コード	販売名	規格/型式
0450043200	メラ 鉗子	MSO-SN125A モスキート鉗子 直 無鉤 アヤ筋 12.5cm
0450043300	メラ 鉗子	MSO-CN125A モスキート鉗子 弯曲 無鉤 アヤ筋 12.5cm
0450043600	メラ 鉗子	MMS-CN125 モスキート鉗子 反 無鉤 12.5cm

医療機器届出番号:11B1X00016000259

## メラ 鉗子



商品コード	販売名	規格/型式
0450043700	メラ 鉗子	MNS-SN145 モスキート鉗子 直 無鉤 14.5cm
0450043800	メラ 鉗子	MNS-CN145 モスキート鉗子 反 無鉤 14.5cm

医療機器届出番号:11B1X00016000259

## メラ 鉗子

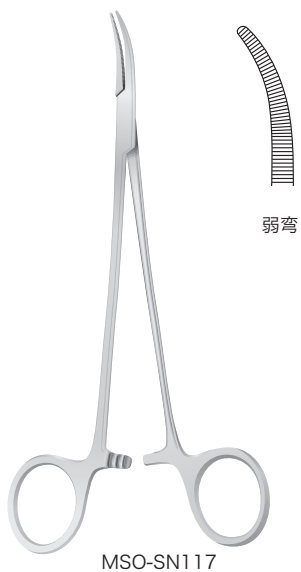
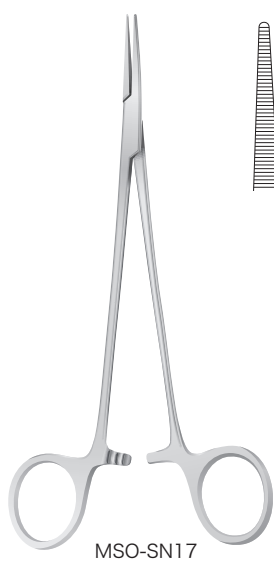

商品コード	販売名	規格/型式
0450042900	メラ 鉗子	MSO-SN17 モスキート鉗子 直 無鉤 17cm
0450043400	メラ 鉗子	MSO-SN117 モスキート鉗子 弱弯 無鉤 17cm
0450043500	メラ 鉗子	MSO-SN217 モスキート鉗子 強弯 無鉤 17cm

医療機器届出番号:11B1X00016000259

# 止血鉗子(Hemostatic Forceps)

## メラ モスキート鉗子 BOX

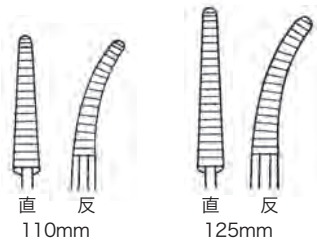

商品コード	販売名	規格/型式
0450040000	メラ モスキート鉗子 BOX	無鉤 直 110mm
0450040100	メラ モスキート鉗子 BOX	無鉤 直 125mm
0450040300	メラ モスキート鉗子 BOX	無鉤 反 110mm
0450040400	メラ モスキート鉗子 BOX	無鉤 反 125mm

医療機器届出番号:11B1X00016000155

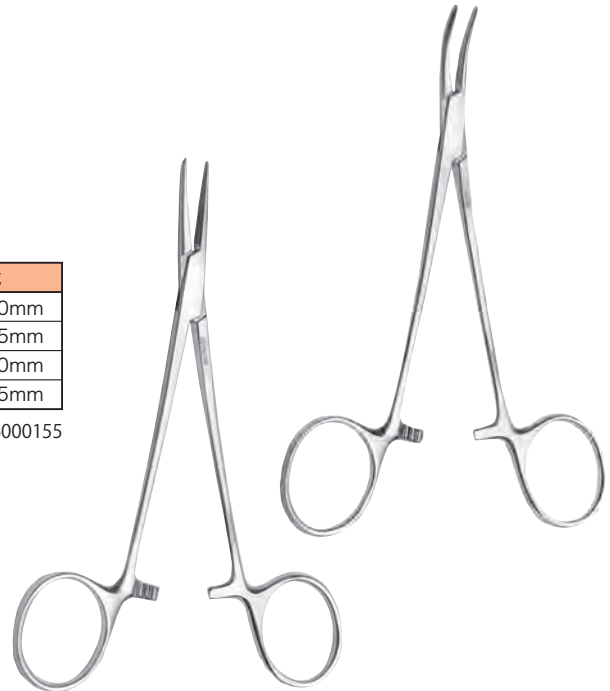

## メラ モスキート鉗子 BOX

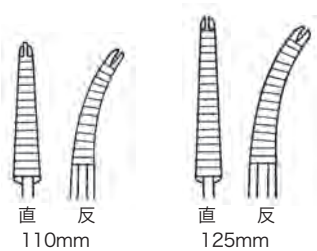

商品コード	販売名	規格/型式
0450050000	メラ モスキート鉗子 BOX	有鉤 直 110mm
0450050100	メラ モスキート鉗子 BOX	有鉤 直 125mm
0450050300	メラ モスキート鉗子 BOX	有鉤 反 110mm
0450050400	メラ モスキート鉗子 BOX	有鉤 反 125mm

医療機器届出番号:11B1X00016000155



## メラ ペアン止血鉗子 BOX

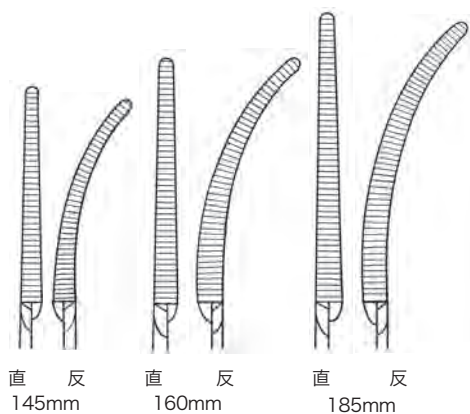

商品コード	販売名	規格/型式
0450000100	メラ ペアン止血鉗子 BOX	無鉤 直 145mm
0450000200	メラ ペアン止血鉗子 BOX	無鉤 直 160mm
0450000300	メラ ペアン止血鉗子 BOX	無鉤 直 185mm
0450000400	メラ ペアン止血鉗子 BOX	無鉤 反 145mm
0450000500	メラ ペアン止血鉗子 BOX	無鉤 反 160mm
0450000600	メラ ペアン止血鉗子 BOX	無鉤 反 185mm

医療機器届出番号:11B1X00016000151

## メラ コツヘル止血鉗子 BOX

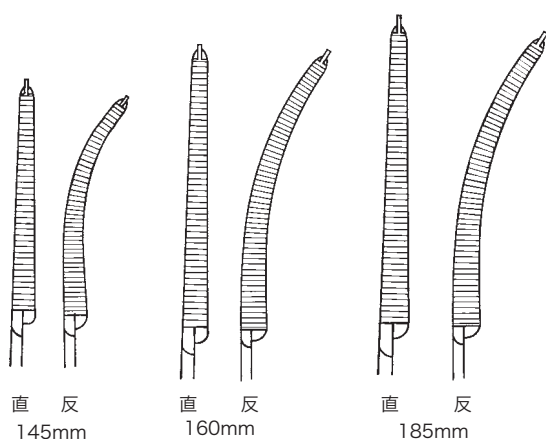

商品コード	販売名	規格/型式
0450020100	メラ コツヘル止血鉗子 BOX	有鉤 直 145mm
0450020200	メラ コツヘル止血鉗子 BOX	有鉤 直 160mm
0450020300	メラ コツヘル止血鉗子 BOX	有鉤 直 185mm
0450020400	メラ コツヘル止血鉗子 BOX	有鉤 反 145mm
0450020500	メラ コツヘル止血鉗子 BOX	有鉤 反 160mm
0450020600	メラ コツヘル止血鉗子 BOX	有鉤 反 185mm

医療機器届出番号:11B1X00016000153

# 剥離鉗子(Dissecting Forceps)

メラ ケリー鉗子 BOX



弱湾



中湾

商品コード	販売名	規格/型式
0450200200	メラ ケリー鉗子 BOX	中湾 195mm
0450200300	メラ ケリー鉗子 BOX	弱湾 200mm
0450200500	メラ ケリー鉗子 BOX	中湾 215mm
0450200600	メラ ケリー鉗子 BOX	弱湾 220mm
0450200800	メラ ケリー鉗子 BOX	中湾 235mm
0450200900	メラ ケリー鉗子 BOX	弱湾 240mm
0450201100	メラ ケリー鉗子 BOX	中湾 245mm
0450201200	メラ ケリー鉗子 BOX	弱湾 250mm

医療機器届出番号:11B1X00016000124

## メラ ツッペル鉗子

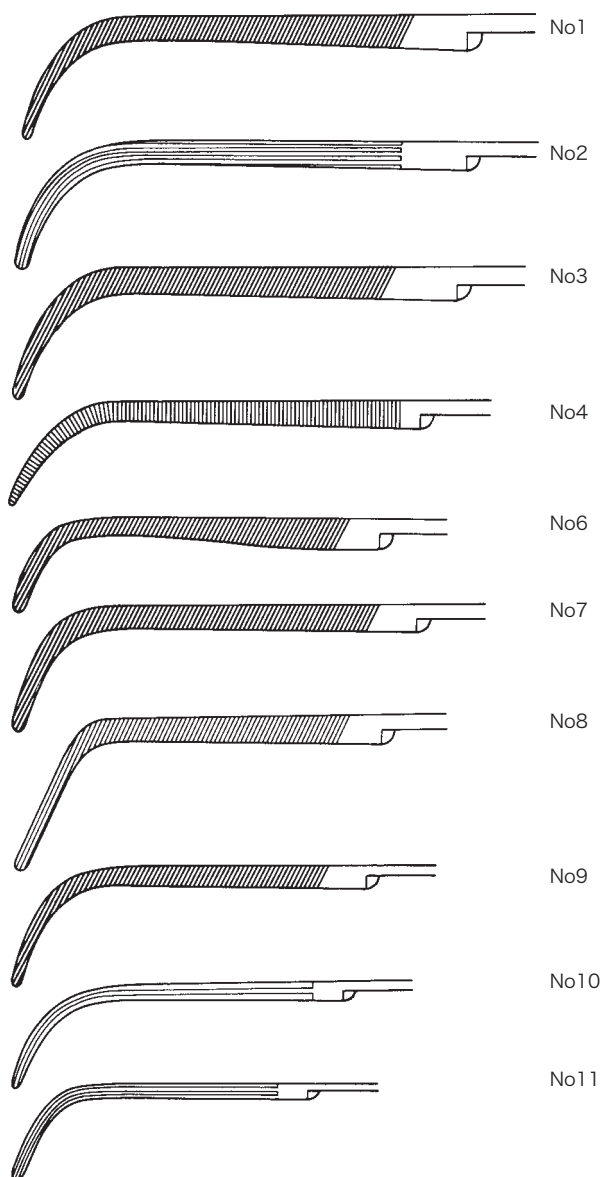

商品コード	販売名	規格/型式		
0450210000	メラ ツッペル鉗子	No.1	榊原式	250mm ヨコスジ
0450210100	メラ ツッペル鉗子	No.2		230mm タテスジ
0450210200	メラ ツッペル鉗子	No.3	榊原式	230mm ヨコスジ
0450210300	メラ ツッペル鉗子	No.4	金沢式	230mm
0450210400	メラ ツッペル鉗子	No.6	抗研式	200mm ヨコスジ 幅 13mm
0450210500	メラ ツッペル鉗子	No.7	榊原式	200mm ヨコスジ 幅 15mm
0450210600	メラ ツッペル鉗子	No.8		200mm ヨコスジ 幅 15mm 強弯
0450210700	メラ ツッペル鉗子	No.9		180mm ヨコスジ
0450210800	メラ ツッペル鉗子	No.10		170mm タテスジ
0450210900	メラ ツッペル鉗子	No.11		165mm タテスジ

医療機器届出番号:11B1X00016000150

# 剥離鉗子(Dissecting Forceps)

## メラ 熊谷式肺尖血管剥離鉗子

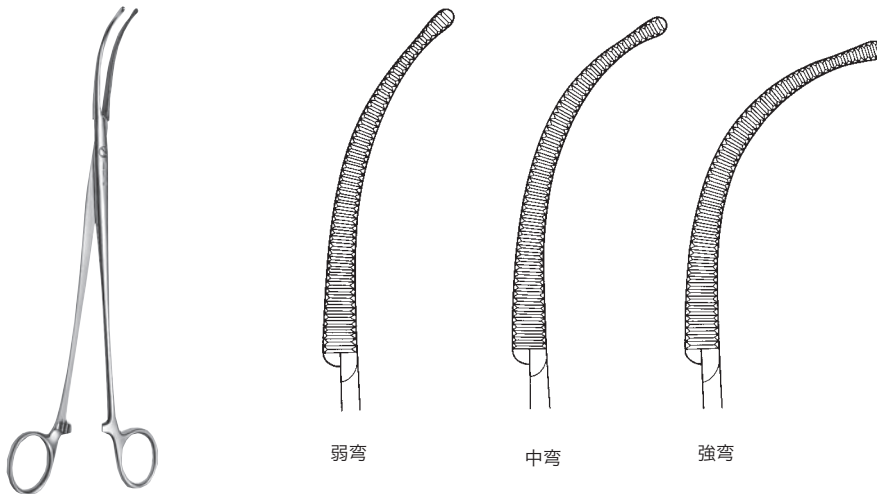

商品コード	販売名	規格/型式
0450212000	メラ 熊谷式肺尖血管剥離鉗子	強弯 225mm
0450212200	メラ 熊谷式肺尖血管剥離鉗子	中弯 225mm
0450212100	メラ 熊谷式肺尖血管剥離鉗子	弱弯 225mm

医療機器届出番号:11B1X00016000149

## メラ 抗研式肺門剥離鉗子



商品コード	販売名	規格/型式
0450213100	メラ 抗研式肺門剥離鉗子	200mm

医療機器届出番号:11B1X00016000121

# 把持鉗子 (Grasping Forceps)

## メラ 抗研式アリス鉗子

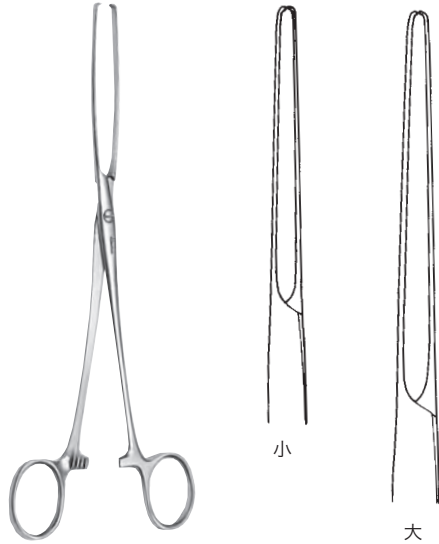

商品コード	販売名	規格/型式
0450400200	メラ 抗研式アリス鉗子	大 200mm
0450400100	メラ 抗研式アリス鉗子	小 150mm

医療機器届出番号:11B1X00016000118

## メラ 榊原改良アリス鉗子



商品コード	販売名	規格/型式
0450401100	メラ 榊原改良アリス鉗子	A 大 190mm
0450401000	メラ 榊原改良アリス鉗子	B 小 160mm

医療機器届出番号:11B1X00016000094

## メラ 榊原改良ドバール鉗子



商品コード	販売名	規格/型式
0450404000	メラ 榊原改良ドバール鉗子	210mm

医療機器届出番号:11B1X00016000139

## メラ 鈴木改良オーバーホルト肺把持鉗子

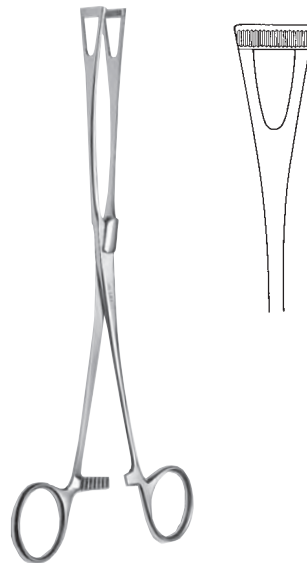

商品コード	販売名	規格/型式
0450403000	メラ 鈴木改良オーバーホルト肺把持鉗子	210mm

医療機器届出番号:11B1X00016000117

# 血管鉗子(Vascular Forceps)

## メラ ポプキンス血管鉗子

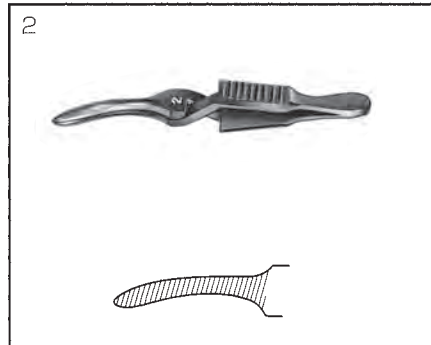
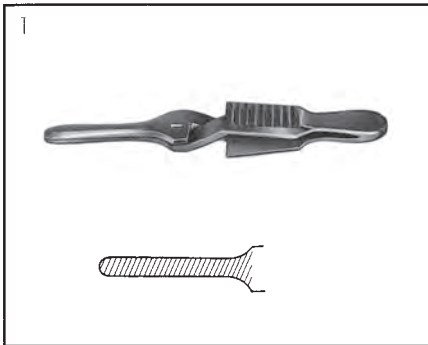

商品コード	販売名	規格/型式
0450600100	メラ ポプキンス血管鉗子	No.1 47mm

商品コード	販売名	規格/型式
0450600200	メラ ポプキンス血管鉗子	No.2 45.5mm

医療機器届出番号:11B1X00016000100

## メラ ブルドック血管鉗子

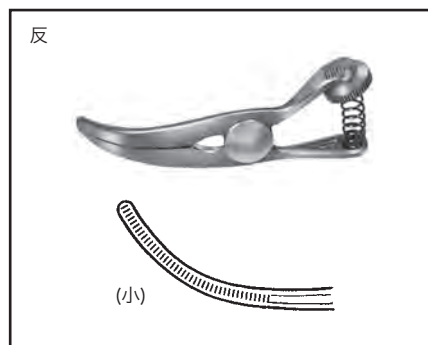
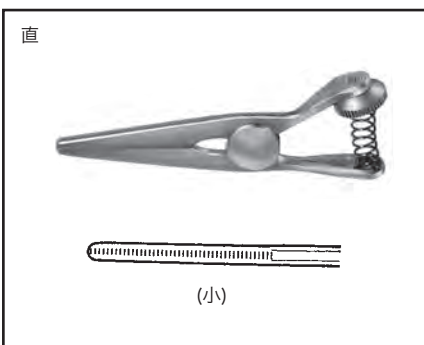

商品コード	販売名	規格/型式
0450602100	メラ ブルドック血管鉗子	直 大 70mm
0450602000	メラ ブルドック血管鉗子	直 小 55mm

商品コード	販売名	規格/型式
0450602300	メラ ブルドック血管鉗子	反 大 65mm
0450602200	メラ ブルドック血管鉗子	反 小 50mm

医療機器届出番号:11B1X00016000146

メラ サチンスキー氏血管鉗子 BOX型

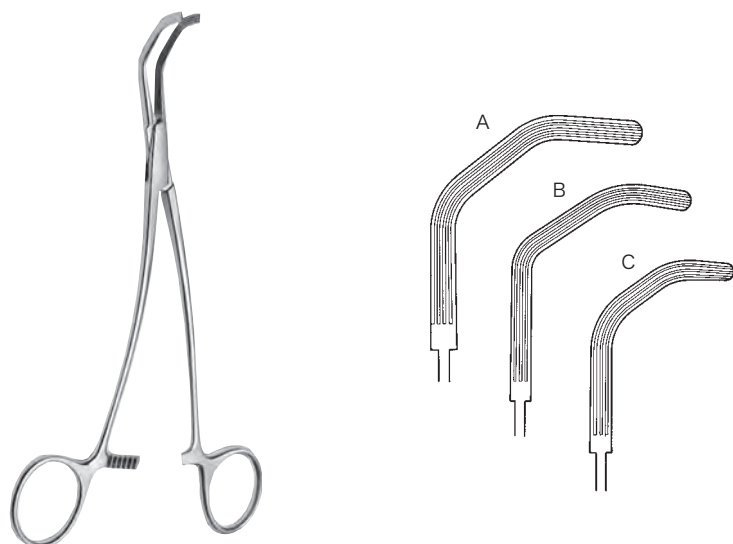

商品コード*	販売名	規格/型式
0450607200	メラ サチンスキー氏血管鉗子 BOX型	A 220mm
0450607100	メラ サチンスキー氏血管鉗子 BOX型	B 200mm
0450607000	メラ サチンスキー氏血管鉗子 BOX型	C 175mm

医療機器届出番号:11B1X00016000098

メラ 榑原サチンスキー型血管鉗子

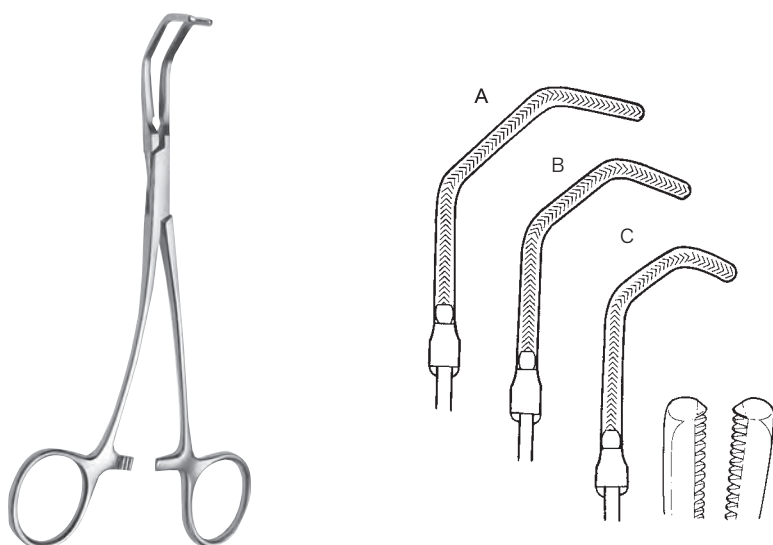

商品コード*	販売名	規格/型式
0450607500	メラ 榑原サチンスキー型血管鉗子	A 215mm
0450607400	メラ 榑原サチンスキー型血管鉗子	B 185mm
0450607300	メラ 榑原サチンスキー型血管鉗子	C 180mm

医療機器届出番号:11B1X00016000097

# 血管鉗子(Vascular Forceps)

## メラ 強弯曲鉗子(大血管剥離)

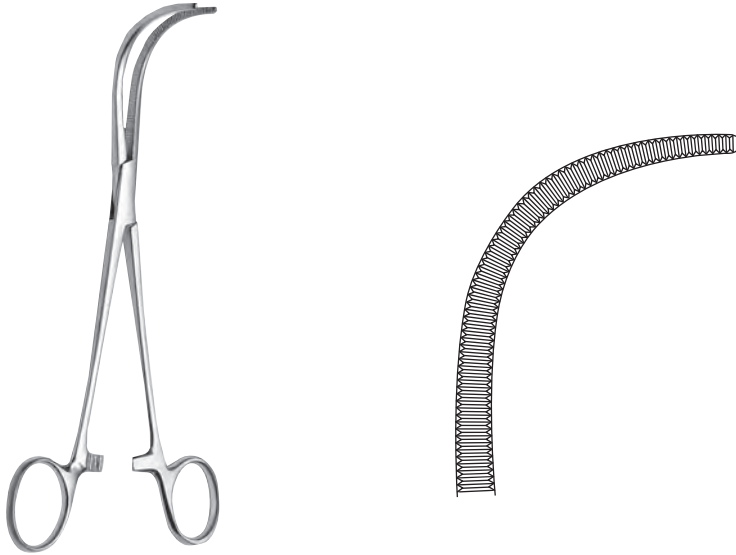

商品コード	販売名	規格/型式
0450612500	メラ 強弯曲鉗子(大血管剥離)	185mm

医療機器届出番号:11B1X0001600093

## メラ 新田式強弯曲剥離鉗子

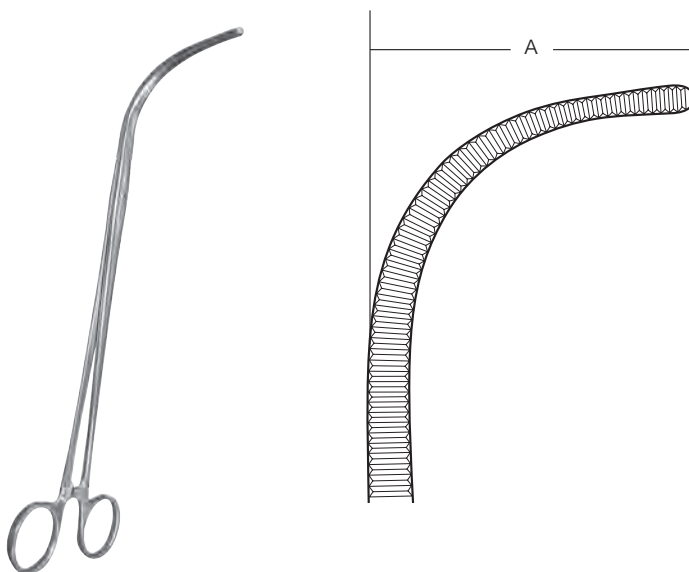

商品コード	販売名	規格/型式	A 先端
0450214000	メラ 新田式強弯曲剥離鉗子	大 225mm	55mm
0450214100	メラ 新田式強弯曲剥離鉗子	小 225mm	40mm

医療機器届出番号:11B1X00016000122

# 食道・消化器鉗子 (Esophageal/digestive Forceps)

## メラ ドアイアン腸鉗子



直

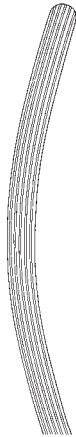

反

商品コード	販売名	規格/型式
0450800100	メラ ドアイアン腸鉗子	直 240mm
0450800200	メラ ドアイアン腸鉗子	反 235mm

医療機器届出番号:11B1X00016000148

# 食道・消化器鉗子 (Esophageal/digestive Forceps)

メラ ミクリッチ腹膜鉗子 BOX/ハズシ

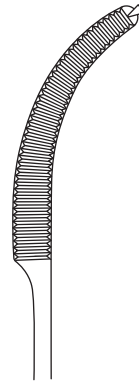
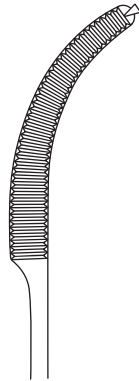

商品コード	販売名	規格/型式
0450802100	メラ ミクリッチ腹膜鉗子	BOX 大 210mm
0450802000	メラ ミクリッチ腹膜鉗子	BOX 小 160mm

商品コード	販売名	規格/型式
0450802200	メラ ミクリッチ腹膜鉗子	ハズシ 200mm

医療機器届出番号:11B1X00016000129

# 骨鉗子 (Bone Forceps)

## メラ 二連関節丸のみ鉗子

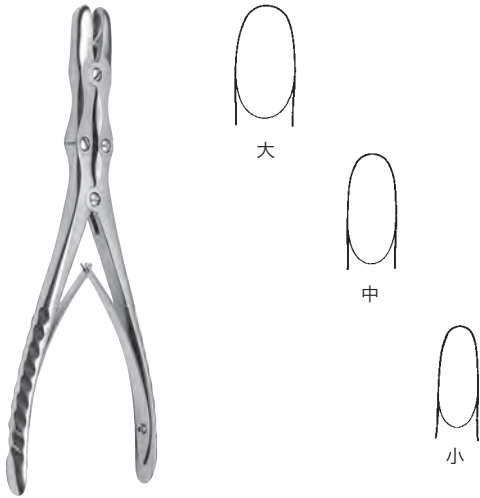

商品コード	販売名	規格/型式
0451005600	メラ 二連関節丸のみ鉗子	大 幅 10mm 230mm
0451005500	メラ 二連関節丸のみ鉗子	中 幅 8mm 230mm
0451005400	メラ 二連関節丸のみ鉗子	小 幅 6mm 230mm

医療機器届出番号:11B1X00016000133

## メラ 骨やすり 平形



商品コード	販売名	規格/型式
0452604000	メラ 骨やすり 平形	住田式 205mm

医療機器届出番号:11B1X00016000189

## メラ ホルクマン氏両頭鋭匙

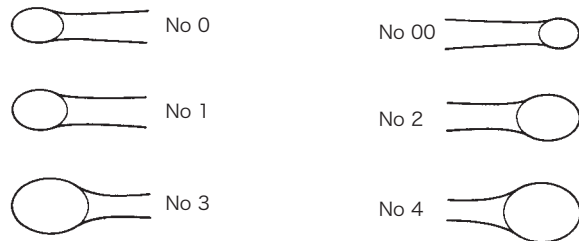

商品コード	販売名	規格/型式
0452602100	メラ ホルクマン氏両頭鋭匙	No.00~0 160mm
0452602200	メラ ホルクマン氏両頭鋭匙	No.1~2 162mm
0452602400	メラ ホルクマン氏両頭鋭匙	No.3~4 164mm

医療機器届出番号:11B1X00016000059

# チューブ鉗子(Tube Clamp)

メラ チューブ鉗子

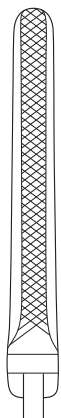

MT-20

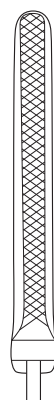

MT-18

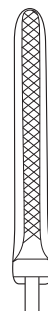

MT-15

商品コード	販売名	規格/型式
0451204000	メラ チューブ鉗子	MT-15 チューブ鉗子 15cm
0451204100	メラ チューブ鉗子	MT-18 チューブ鉗子 18cm
0451204200	メラ チューブ鉗子	MT-20 チューブ鉗子 20cm

医療機器届出番号:11B1X00016000260

# タオル鉗子 (Towel Clamp)

メラ タオル鉗子 BOX

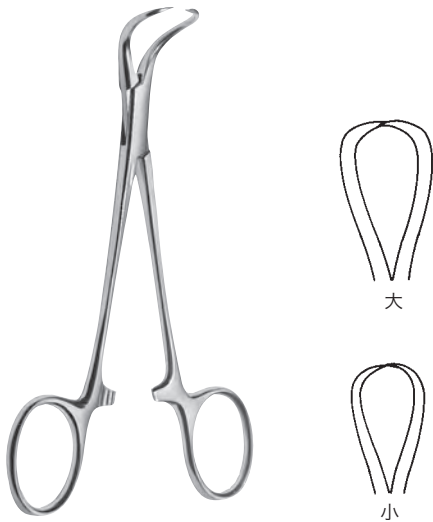

商品コード	販売名	規格/型式
0451205100	メラ タオル鉗子 BOX	大 130mm
0451205000	メラ タオル鉗子 BOX	小 100mm

医療機器届出番号:11B1X00016000088

メラ タオル鉗子 BOX 東北大式

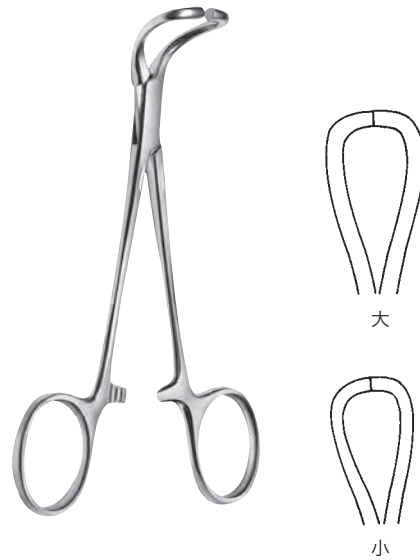

商品コード	販売名	規格/型式
0451205500	メラ タオル鉗子 BOX	東北大式 大 130mm
0451205400	メラ タオル鉗子 BOX	東北大式 小 100mm

医療機器届出番号:11B1X00016000088



商品コード	販売名	規格/型式
0451205600	メラ 鉗子	ウィック式タオル鉗子 K62-大 135mm MTO-W135

医療機器届出番号:11B1X00016000259

# その他鉗子 (Swab Forceps)

## メラ ワイヤー鉗子



商品コード	販売名	規格/型式
0451212000	メラワイヤー鉗子	130mm

医療機器届出番号:11B1X00016000137

## メラ チューブ用ローラー鉗子

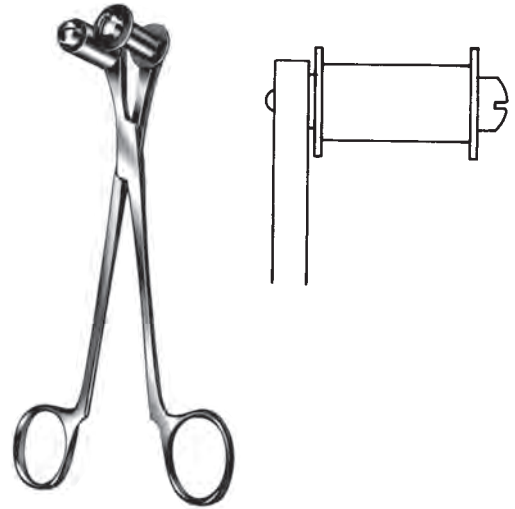

商品コード	販売名	規格/型式
0451211000	メラ チューブ用ローラー鉗子	183mm

医療機器届出番号:11B1X00016000105

# 持針器 (Needle Holders)

## メラ マッチュウ式持針器

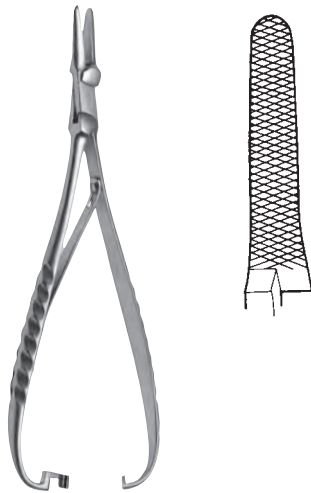

商品コード	販売名	規格/型式
0451401000	メラ マッチュウ式持針器	A型 160mm
0451401100	メラ マッチュウ式持針器	A型 180mm
0451401200	メラ マッチュウ式持針器	A型 190mm
0451401300	メラ マッチュウ式持針器	A型 210mm

医療機器届出番号:11B1X00016000019

## メラ リヒテル式持針器

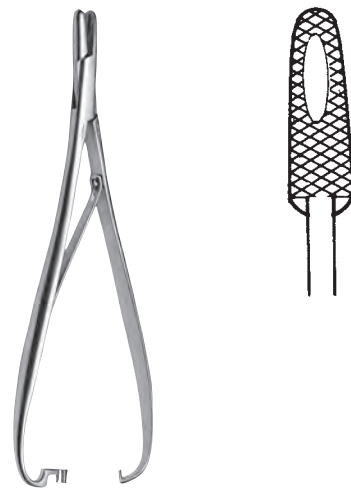

商品コード	販売名	規格/型式
0451406000	メラ リヒテル式持針器	200mm

医療機器届出番号:11B1X00016000017

## メラ 中山式持針器

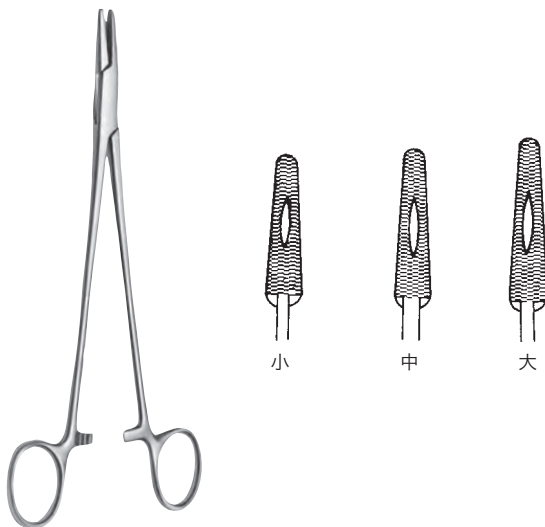

商品コード	販売名	規格/型式
0451400300	メラ 中山式持針器	大 205mm
0451400200	メラ 中山式持針器	中 188mm
0451400100	メラ 中山式持針器	小 158mm

医療機器届出番号:11B1X00016000018

# 鑷子 (Forceps)

## メラ 外科鑷子 無鉤

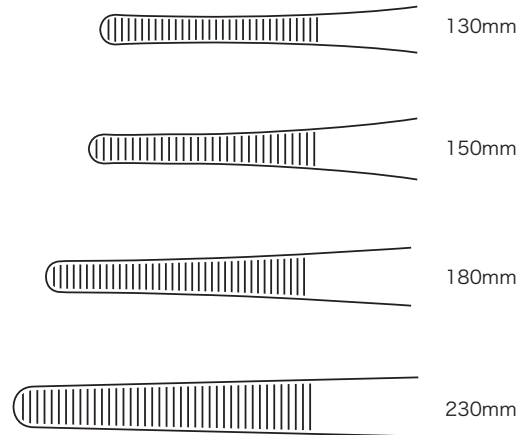

商品コード	販売名	規格/型式
0451600100	メラ 外科鑷子	無鉤 130mm
0451600300	メラ 外科鑷子	無鉤 150mm
0451600500	メラ 外科鑷子	無鉤 180mm
0451600700	メラ 外科鑷子	無鉤 230mm

医療機器届出番号:11B1X0001600052

## メラ 外科鑷子 有鉤

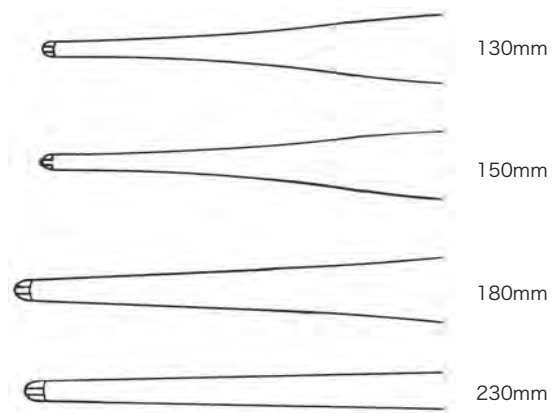

商品コード	販売名	規格/型式
0451600200	メラ 外科鑷子	有鉤 130mm
0451600400	メラ 外科鑷子	有鉤 150mm
0451600600	メラ 外科鑷子	有鉤 180mm
0451600800	メラ 外科鑷子	有鉤 230mm

医療機器届出番号:11B1X0001600052

メラ 先細鑷子 無鈎

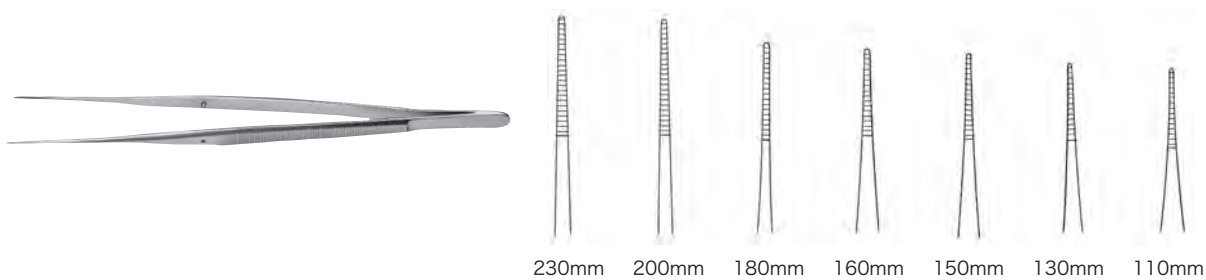

商品コード	販売名	規格/型式
0451602000	メラ 先細鑷子	無鈎 110mm
0451602200	メラ 先細鑷子	無鈎 130mm
0451602400	メラ 先細鑷子	無鈎 150mm
0451602600	メラ 先細鑷子	無鈎 160mm
0451602800	メラ 先細鑷子	無鈎 180mm
0451603000	メラ 先細鑷子	無鈎 200mm
0451603200	メラ 先細鑷子	無鈎 230mm

医療機器届出番号:11B1X0001600053

メラ 先細鑷子 有鈎

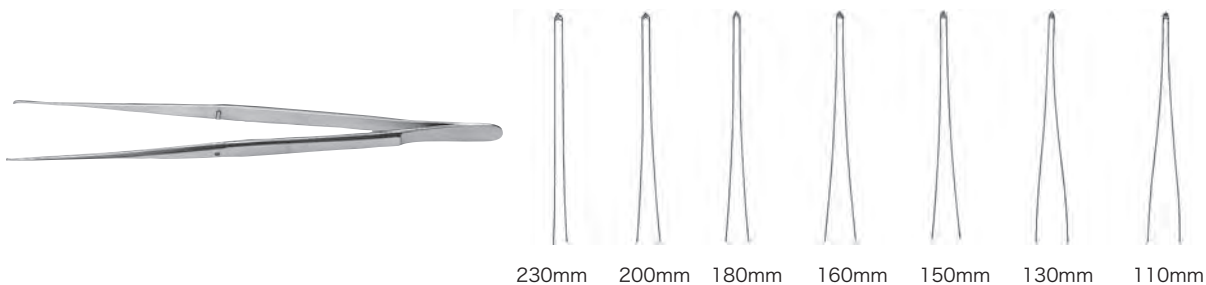

商品コード	販売名	規格/型式
0451602100	メラ 先細鑷子	有鈎 110mm
0451602300	メラ 先細鑷子	有鈎 130mm
0451602500	メラ 先細鑷子	有鈎 150mm
0451602700	メラ 先細鑷子	有鈎 160mm
0451602900	メラ 先細鑷子	有鈎 180mm
0451603100	メラ 先細鑷子	有鈎 200mm
0451603300	メラ 先細鑷子	有鈎 230mm

医療機器届出番号:11B1X0001600053

# 鑷子 (Forceps)

## メラ アドソン鑷子

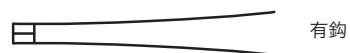

商品コード	販売名	規格/型式
0451605100	メラ アドソン鑷子	無鉤 125mm
0451605000	メラ アドソン鑷子	有鉤 125mm

医療機器届出番号:11B1X00016000054

# 剪刀 (Scissors)

## メラ 抗研式肋骨剪刀

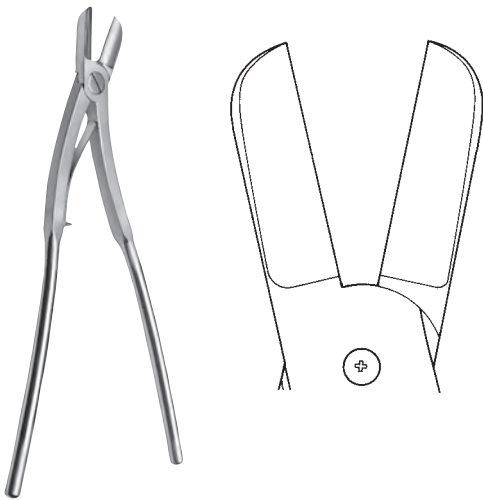

商品コード	販売名	規格/型式
0451834000	メラ 抗研式肋骨剪刀	325mm

医療機器届出番号:11B1X00016000027

## メラ 抗研式深部肋骨剪刀

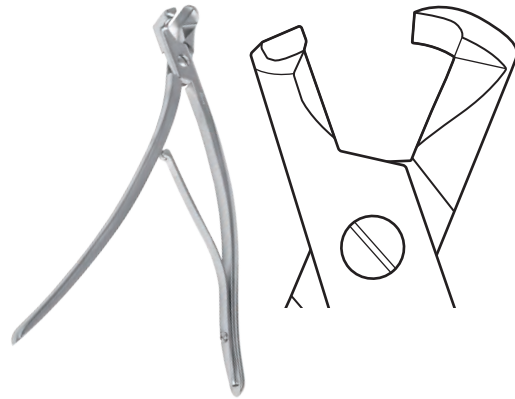

商品コード	販売名	規格/型式
0451834100	メラ 抗研式深部肋骨剪刀	285mm

医療機器届出番号:11B1X00016000028

## メラ 抗研式コリロス第一肋骨剪刀

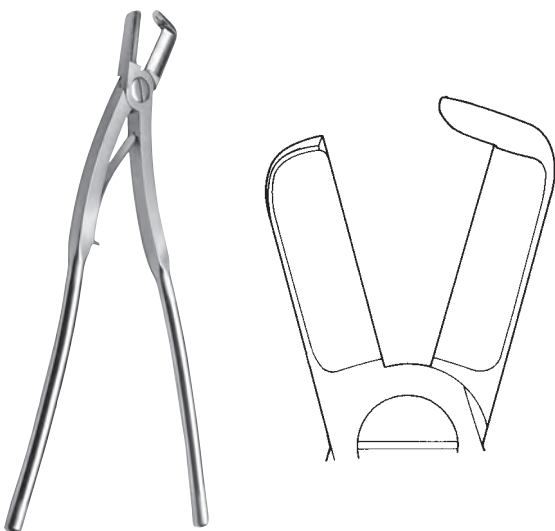

商品コード	販売名	規格/型式
0451835000	メラ 抗研式コリロス第一肋骨剪刀	325mm

医療機器届出番号:11B1X00016000029

# メラレトラクター (Retractor)

## メラ 中山式開創器

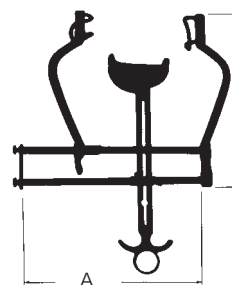
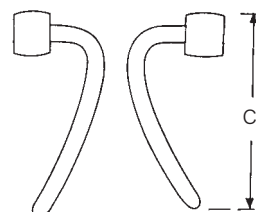
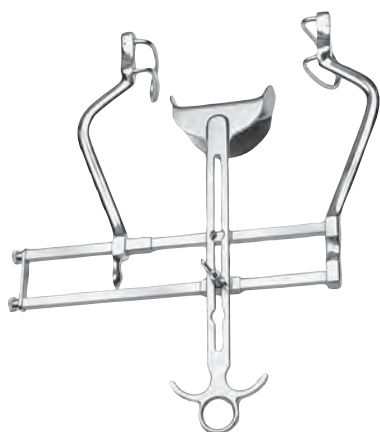

商品コード	販売名	A	B	C	中弁・幅/深さ
0452000100	メラ 中山式開創器	250mm	235mm	64mm	83mm/53mm

医療機器届出番号:11B1X00016000201

## メラ 中山式開創器

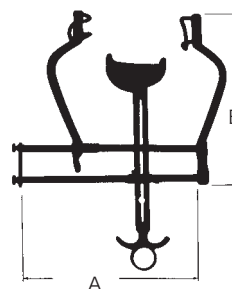
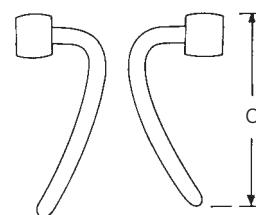

商品コード	販売名	規格/型式	A	B	C	中弁・幅/深さ
0452000300	メラ 中山式開創器	肥満型	250mm	235mm	85mm	79.5mm/64mm

医療機器届出番号:11B1X00016000201

## メラ ゴツセ開創器

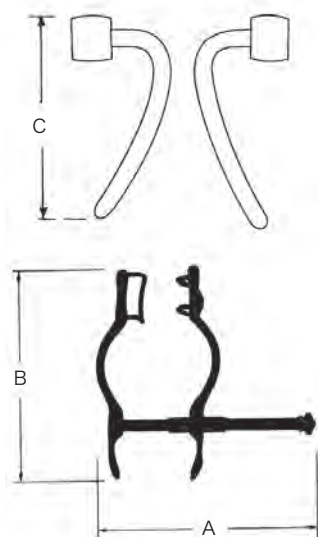
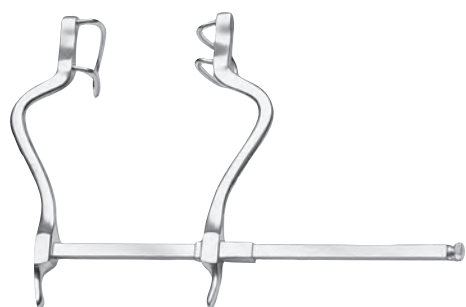

商品コード	販売名	規格/型式	A	B	C
0452002100	メラ ゴツセ開創器	大	250mm	185mm	55mm
0452002000	メラ ゴツセ開創器	小	107mm	125mm	30mm

医療機器届出番号:11B1X00016000200

## メラ 東医大開創器

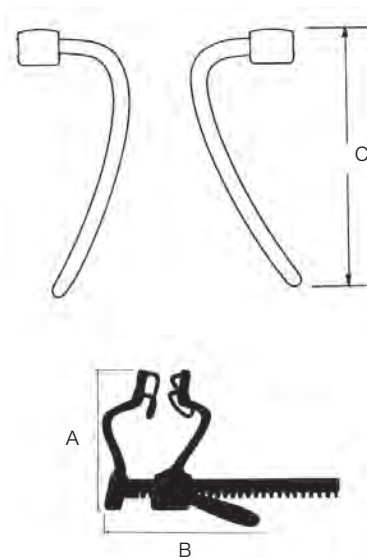

商品コード	販売名	A	B	C
0452003000	メラ 東医大開創器	187mm	240mm	60mm

医療機器届出番号:11B1X00016000202

# メラレトラクター (Retractor)

## メラ オーバーホルト開胸器

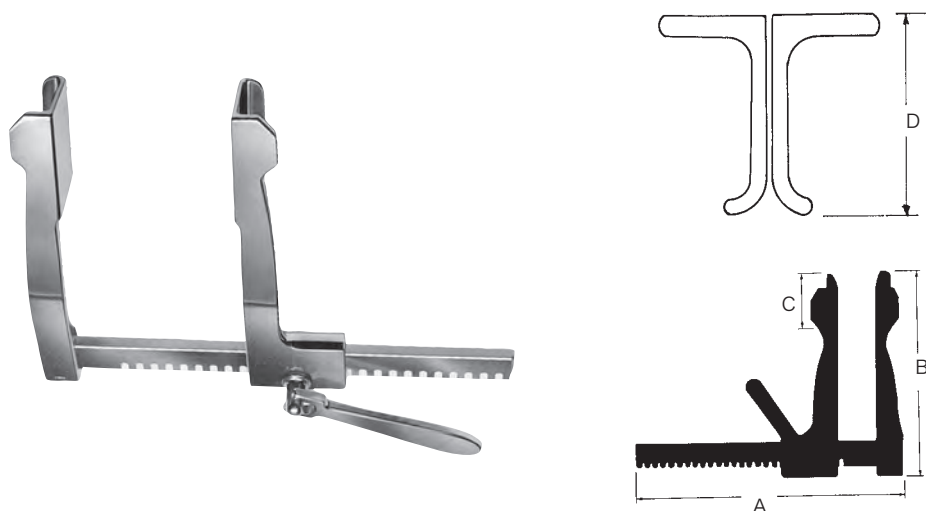

商品コード	販売名	規格/型式	A	B	C	D
0452006300	メラ オーバーホルト開胸器	大	250mm	175mm	60mm	45mm
0452006200	メラ オーバーホルト開胸器	中	205mm	140mm	40mm	32mm
0452006100	メラ オーバーホルト開胸器	小	155mm	102mm	25mm	25mm
0452006000	メラ オーバーホルト開胸器	極小	133mm	77mm	20mm	20mm

医療機器届出番号: 11B1X00016000205

## メラ ト部式開胸器

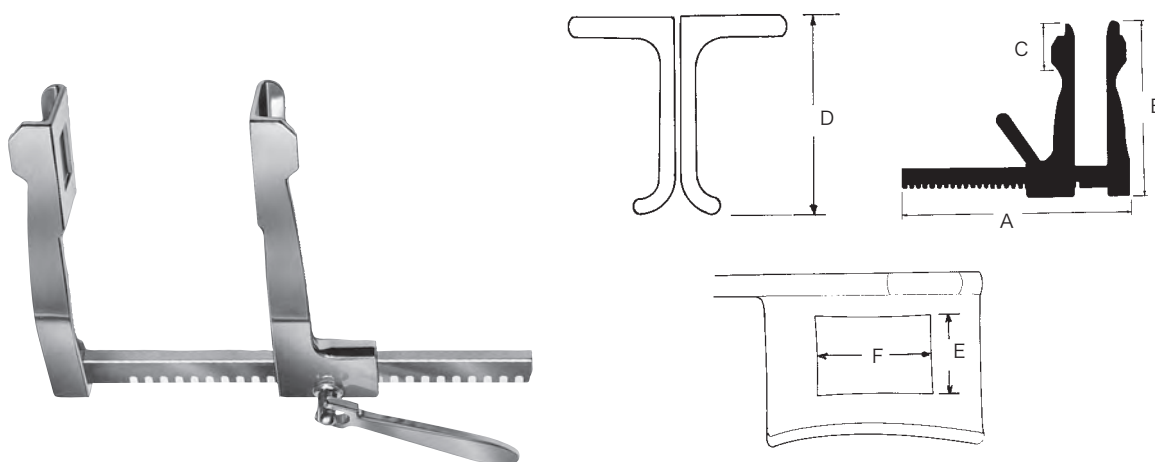

商品コード	販売名	規格/型式	A	B	C	D	E	F
0452007300	メラ ト部式開胸器	大	250mm	175mm	60mm	45mm	20mm	30mm
0452007200	メラ ト部式開胸器	中	205mm	140mm	40mm	32mm	13mm	15mm
0452007100	メラ ト部式開胸器	小	155mm	102mm	25mm	25mm	10mm	10mm
0452007000	メラ ト部式開胸器	極小	133mm	77mm	20mm	20mm	7mm	7mm

医療機器届出番号: 11B1X00016000209

## メラ 榊原式開胸器

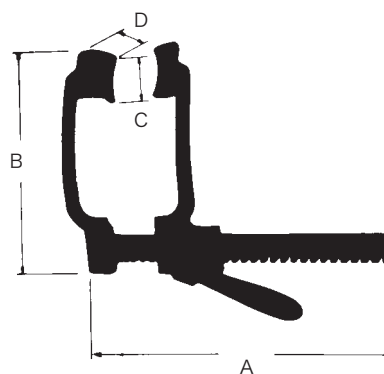
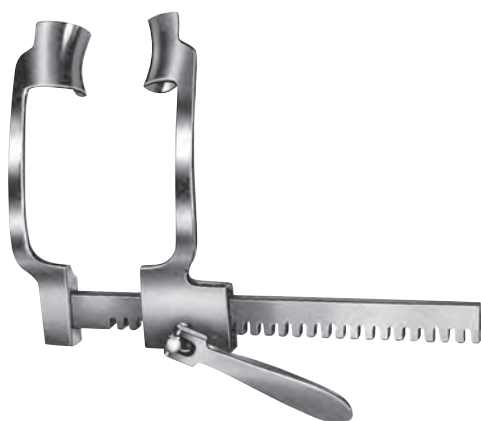

商品コード	販売名	規格/型式	A	B	C	D
0452008300	メラ 榊原式開胸器	大	250mm	185mm	40mm	35mm
0452008200	メラ 榊原式開胸器	中	235mm	140mm	30mm	27mm
0452008100	メラ 榊原式開胸器	小	155mm	105mm	21mm	24mm
0452008000	メラ 榊原式開胸器	極小	145mm	85mm	16mm	20mm

医療機器届出番号:11B1X00016000206

## メラ 改良モーリス開胸器

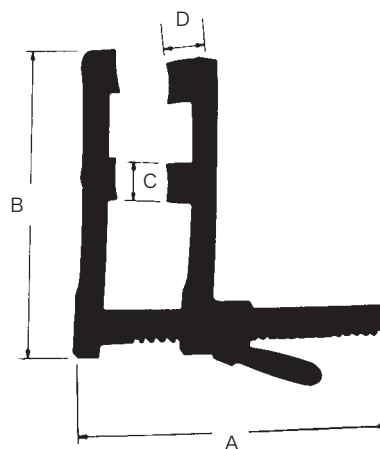

商品コード	販売名	A	B	C	D
0452008500	メラ 改良モーリス開胸器	252mm	220mm	30mm	35mm

医療機器届出番号:11B1X00016000207

# メラレトラクター (Retractor)

## メラ 改良モース開胸器

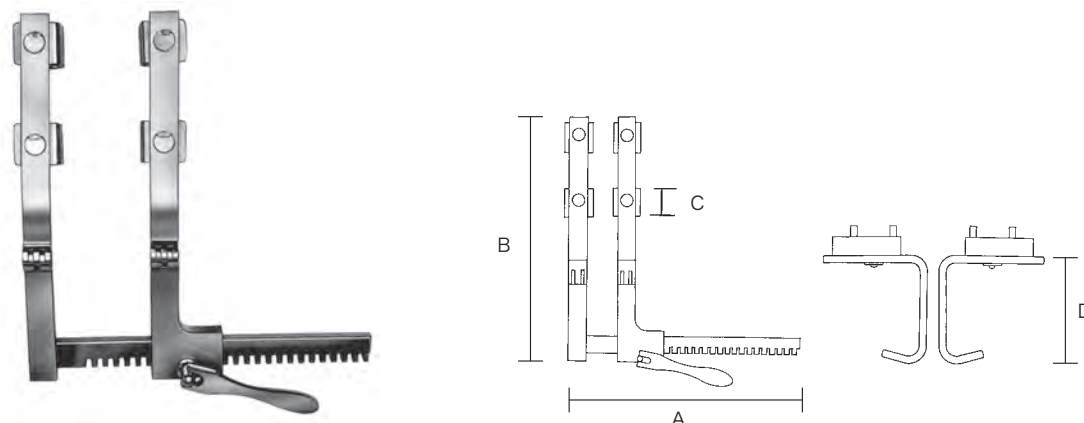

商品コード	販売名	規格/型式	A	B	C	D
0452009500	メラ 改良モース開胸器	鈴木式フリーアングル開胸器	253mm	273mm	30mm	35mm

医療機器届出番号:11B1X00016000207

## メラ 開胸器(胸骨挙上器用)



胸骨挙上器(小)



胸骨挙上器(大)



胸骨挙上器用開胸器

商品コード	販売名	規格/型式	備考	サイズ
0452045200	メラ開胸器	胸骨挙上器用開胸器		183×325mm
0452045300	メラ開胸器	胸骨挙上器(大)	標準用	130×100mm
0452045500	メラ開胸器	胸骨挙上器(小)	小切開用	115× 85mm

医療機器届出番号:11B1X00016000009

## メラ MICS用左房鉤

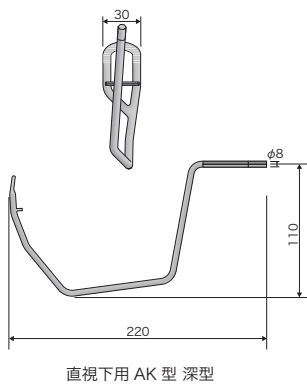
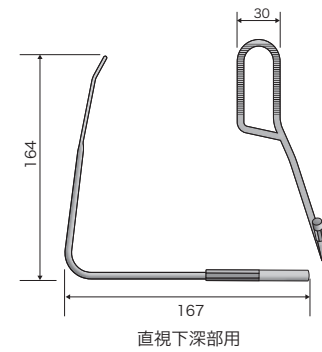
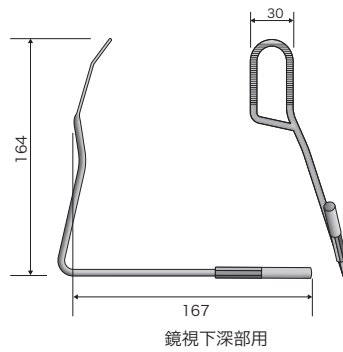
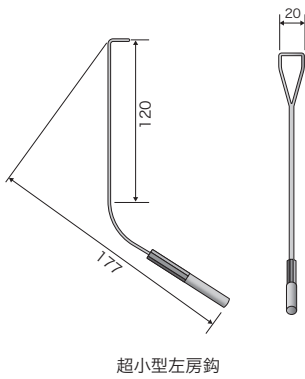
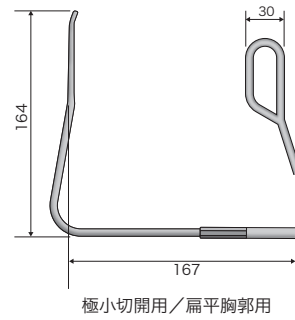
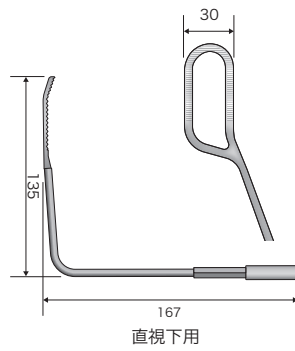
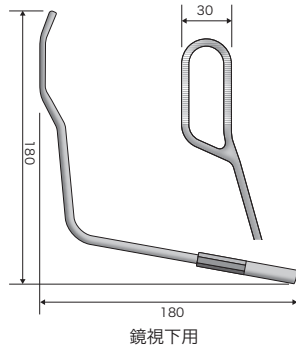

商品コード	販売名	規格／型式
0452012800	メラ MICS用左房鉤	鏡視下用 30mm
0452013000	メラ MICS用左房鉤	直視下用 30mm
0452013400	メラ MICS用左房鉤	鏡視下深部用 30mm
0452013500	メラ MICS用左房鉤	直視下深部用 30mm
0452013600	メラ MICS用左房鉤	超小型左房鉤 20mm
0452013700	メラ MICS用左房鉤	極小切開用／扁平胸郭用 30mm
0452013200	メラ MICS用左房鉤	直視下用 AK型 深型 30mm

医療機器届出番号:11B1X00016000234

考案:日本赤十字社愛知医療センター 名古屋第一病院 心臓血管外科 伊藤敏明先生/聖路加国際病院 心血管センター 阿部恒平先生

# メラレトラクター (Retractor)

## メラ 光野式改良開創器

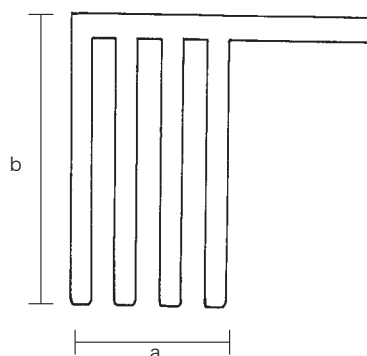

商品コード	販売名	規格/型式	a	b
0452004200	メラ 光野式改良開創器	A型 185mm	22mm	42mm

医療機器届出番号:11B1X00016000211

## メラ 光野式改良開創器

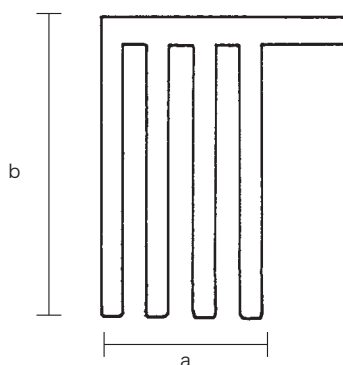

商品コード	販売名	規格/型式	a	b
0452004100	メラ 光野式改良開創器	B型 190mm	22mm	42mm

医療機器届出番号:11B1X00016000211

## メラ 光野式改良開創器

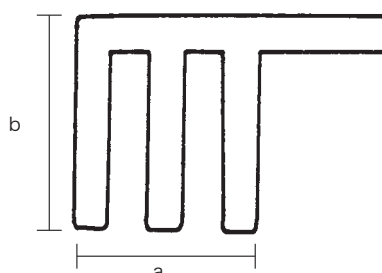

コード	販売名	規格/型式	a	b
0452004000	メラ 光野式改良開創器	C型 175mm	18mm	20mm

医療機器届出番号:11B1X00016000211

## メラ アドソン型開創器

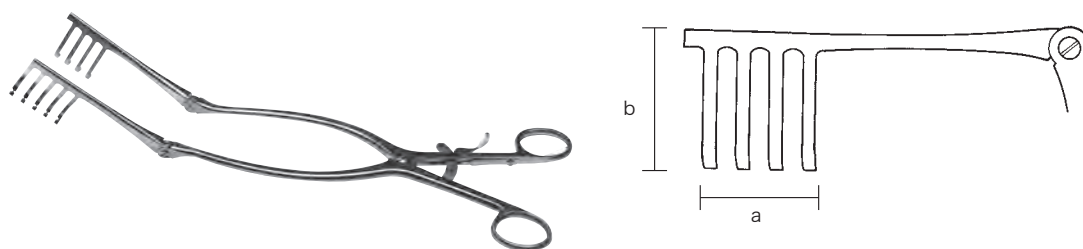

商品コード	販売名	規格/型式	a	b
0452005000	メラ アドソン型開創器	330mm	28mm	35mm

医療機器届出番号:11B1X00016000210

## メラ 光野式ヤンゼン開創器



商品コード	販売名	規格/型式	a	b
0452004500	メラ 光野式ヤンゼン開創器	105mm	16mm	19mm

医療機器届出番号:11B1X00016000212

# メラレトラクター (Retractor)

メラ 抗研式肩胛骨保持けん引鈎

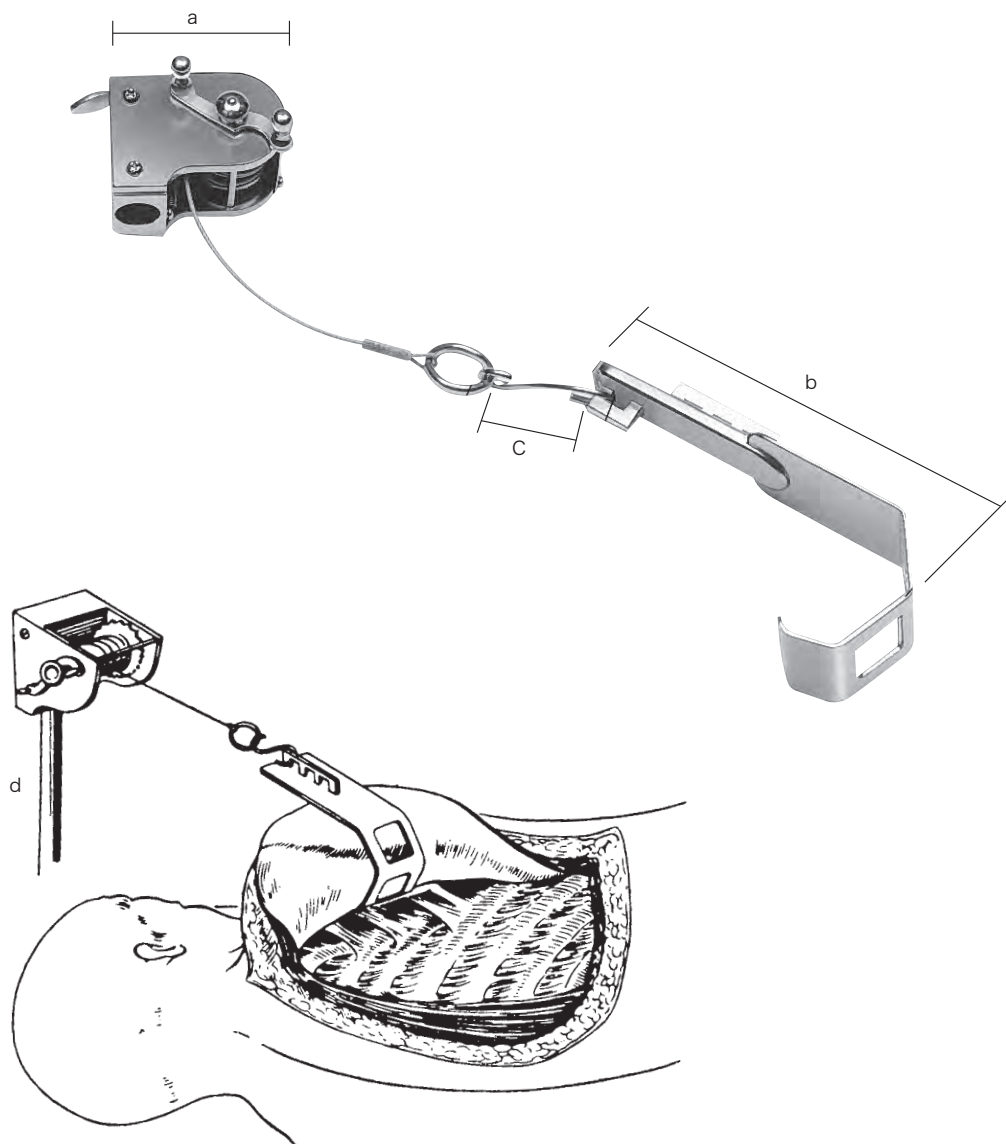

構成品

商品コード	販売名	規格/型式
0452011800	メラ 抗研式肩胛骨保持けん引鈎	本体 ワイヤー コーティング 無 a 65mm
0452012200	メラ 抗研式肩胛骨保持けん引鈎	鈎 b 145mm
0452011900	メラ 抗研式肩胛骨保持けん引鈎	ワイヤー コーティング 無 a 65mm
0452012400	メラ 抗研式肩胛骨保持けん引鈎	S金具 c 50mm
0452012500	メラ 抗研式肩胛骨保持けん引鈎	棒 d 1000mm

医療機器届出番号:11B1X00016000068

## メラ 扁平鉤

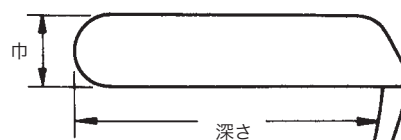

商品コード	販売名	規格/型式	深さ	巾	全長
0452015000	メラ 扁平鉤	0	20mm	8mm	210mm
0452015100	メラ 扁平鉤	1A	25mm	10mm	210mm
0452015200	メラ 扁平鉤	2A	40mm	13mm	210mm
0452015300	メラ 扁平鉤	2B	60mm	13mm	210mm
0452015400	メラ 扁平鉤	3A	40mm	18mm	210mm
0452015500	メラ 扁平鉤	3B	60mm	18mm	210mm
0452015600	メラ 扁平鉤	3C	85mm	18mm	210mm
0452015700	メラ 扁平鉤	4A	60mm	25mm	210mm
0452015800	メラ 扁平鉤	4B	85mm	25mm	210mm

医療機器届出番号:11B1X00016000069

## メラ 直角鉤

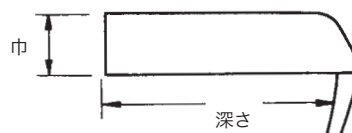

商品コード	販売名	規格/型式	深さ	巾	全長
0452029300	メラ 直角鉤	大	100mm	35mm	215mm
0452029200	メラ 直角鉤	中	90mm	30mm	215mm
0452029100	メラ 直角鉤	小	90mm	20mm	215mm

医療機器届出番号:11B1X00016000070

## メラ 小直角鉤



商品コード	販売名	規格/型式	深さ	巾
0452023100	メラ 小直角鉤	A	175mm	20mm
0452023000	メラ 小直角鉤	B	170mm	14mm

医療機器届出番号:11B1X00016000060

# メラレトラクター (Retractor)

## メラ 単爪鉤



鈍



鋭

商品コード	販売名	規格/型式
0452017000	メラ 単爪鉤	鋭 210mm
0452017100	メラ 単爪鉤	鈍 210mm

医療機器届出番号:11B1X00016000082

## メラ 二爪鉤



鈍

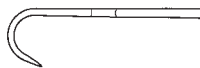

鋭

商品コード	販売名	規格/型式
0452017200	メラ 二爪鉤	鋭 220mm
0452017300	メラ 二爪鉤	鈍 220mm

医療機器届出番号:11B1X00016000083

## メラ 単爪鉤



鈍



鋭

商品コード	販売名	規格/型式
0452021000	メラ 単爪鉤	鋭 155mm
0452021100	メラ 単爪鉤	鈍 155mm

医療機器届出番号:11B1X00016000082

## メラ 二爪鉤



鈍

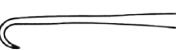

鋭

商品コード	販売名	規格/型式
0452021200	メラ 二爪鉤	鋭 170mm
0452021300	メラ 二爪鉤	鈍 170mm

医療機器届出番号:11B1X00016000083

## メラ 小筋鉤兼中筋鉤



商品コード	販売名	規格/型式	A 幅/深さ	B 幅/深さ
0452022000	メラ 小筋鉤兼中筋鉤	195mm	5mm/14mm	8mm/20mm

医療機器届出番号:11B1X00016000074

## メラ 小心臓鉤(ディスマール鉤)

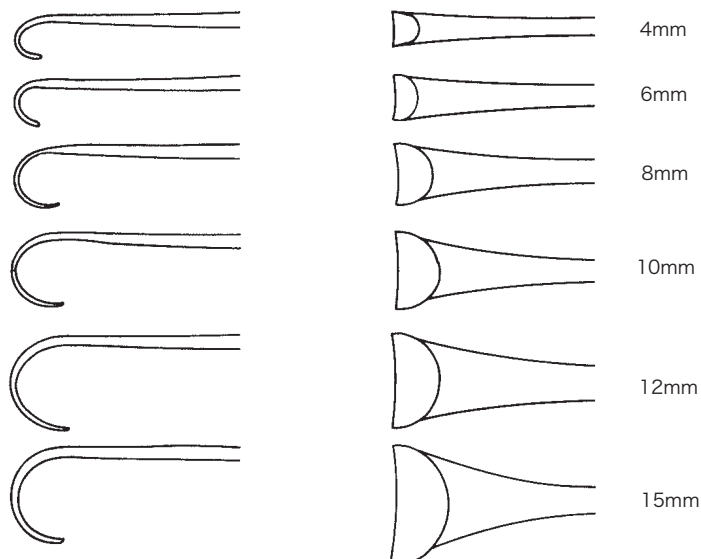

商品コード	販売名	規格/型式
0452024100	メラ 小心臓鉤(ディスマール鉤)	4mm×180mm
0452024200	メラ 小心臓鉤(ディスマール鉤)	6mm×180mm
0452024300	メラ 小心臓鉤(ディスマール鉤)	8mm×180mm
0452024400	メラ 小心臓鉤(ディスマール鉤)	10mm×180mm
0452024500	メラ 小心臓鉤(ディスマール鉤)	12mm×180mm
0452024600	メラ 小心臓鉤(ディスマール鉤)	15mm×180mm

医療機器届出番号:11B1X00016000061

# メラレトラクター (Retractor)

## メラ フリッチ安状鉤

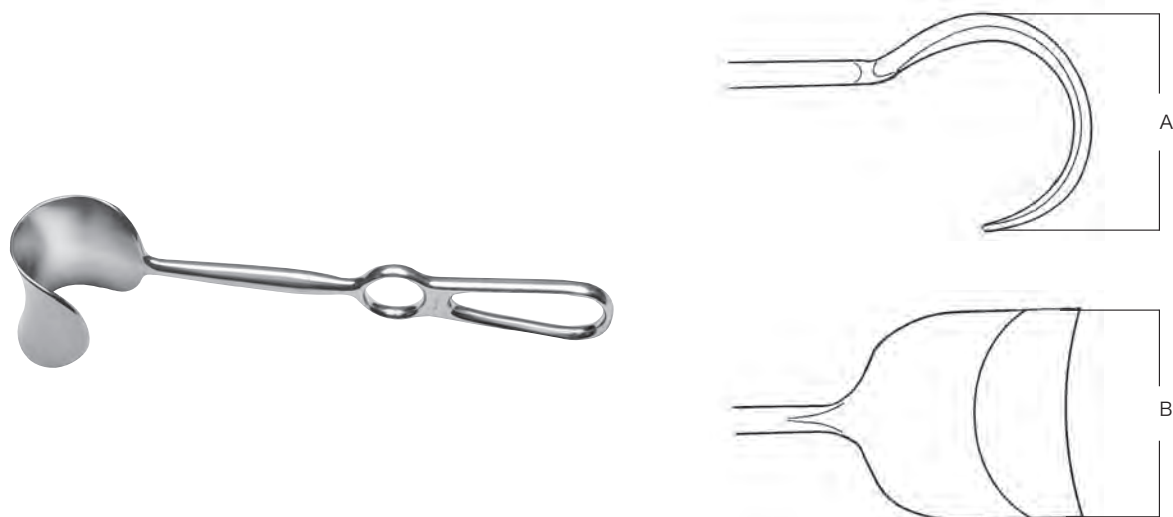

商品コード	販売名	規格/型式	A	B
0452027200	メラ フリッチ安状鉤	大 255mm	46mm	60mm
0452027100	メラ フリッチ安状鉤	小 255mm	36mm	38mm

医療機器届出番号:11B1X00016000071

## メラ レバーハーケン



商品コード	販売名	規格/型式	A	B
0452028300	メラ レバーハーケン	大 210mm	110mm	45mm
0452028200	メラ レバーハーケン	中 210mm	110mm	35mm
0452028100	メラ レバーハーケン	小 210mm	85mm	35mm

医療機器届出番号:11B1X00016000079

## メラ クーリー型心臓鉤

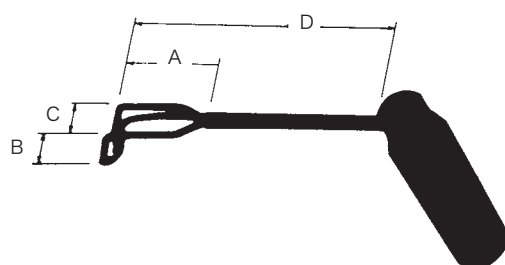

商品コード	販売名	規格/型式	A	B	C	D
0452031700	メラ クーリー型心臓鉤	極小 No.0	50mm	23mm	22mm	130mm
0452031800	メラ クーリー型心臓鉤	小 No.1	55mm	30mm	30mm	140mm
0452031900	メラ クーリー型心臓鉤	中 No.2	65mm	35mm	35mm	145mm
0452032000	メラ クーリー型心臓鉤	大 No.3	85mm	43mm	43mm	165mm

医療機器届出番号:11B1X0001600063

## メラ 抗研式肺圧排鉤

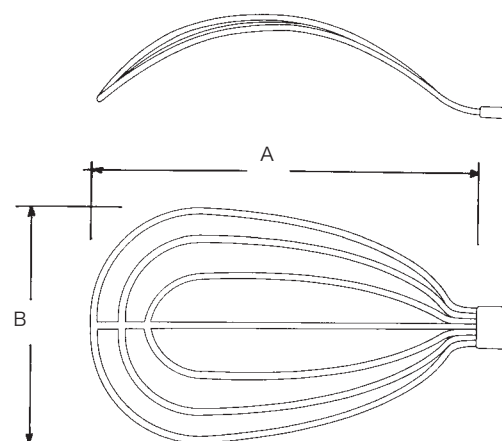

商品コード	販売名	規格/型式	A	B
0452033300	メラ 抗研式肺圧排鉤	大 295mm	155mm	90mm
0452033200	メラ 抗研式肺圧排鉤	中 280mm	145mm	75mm
0452033100	メラ 抗研式肺圧排鉤	小 235mm	95mm	60mm

医療機器届出番号:11B1X0001600064

# メラ リトラクター (Retractor)

## メラ 抗研式肩胛骨鈎

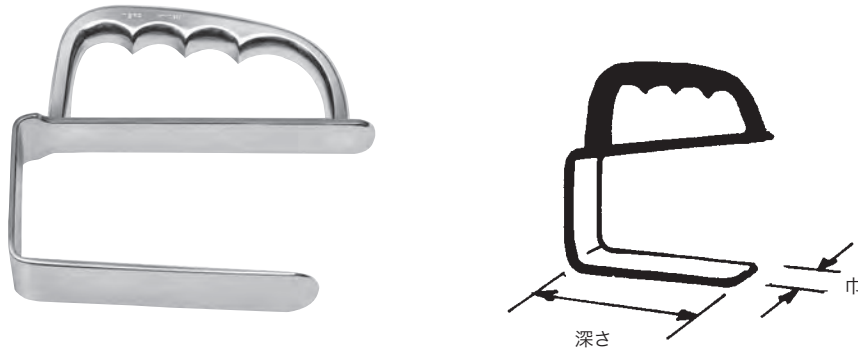

商品コード	販売名	規格/型式
0452033800	メラ 抗研式肩胛骨鈎	大 95×27mm
0452033700	メラ 抗研式肩胛骨鈎	小 93×23mm

医療機器届出番号:11B1X00016000081

## メラ 脳ペラ



商品コード	販売名	規格/型式	幅
0452036000	メラ 脳ペラ	A(特大) 180mm	20mm
0452035900	メラ 脳ペラ	B(大) 170mm	17mm
0452035800	メラ 脳ペラ	C(中) 160mm	15mm
0452035700	メラ 脳ペラ	D(小) 150mm	10mm
0452035600	メラ 脳ペラ	E(極小) 150mm	6mm

医療機器届出番号:11B1X00016000077

※表面コーティング: Niメッキガラスペース

※厚さ: 1.0mm

## メラ 柔軟ペラ(腸ペラ)



商品コード	販売名	規格/型式	幅
0452037000	メラ 柔軟ペラ(腸ペラ)	No.1 330mm	15mm
0452037100	メラ 柔軟ペラ(腸ペラ)	No.2 330mm	20mm
0452037200	メラ 柔軟ペラ(腸ペラ)	No.3 330mm	25mm
0452037300	メラ 柔軟ペラ(腸ペラ)	No.4 330mm	30mm
0452037400	メラ 柔軟ペラ(腸ペラ)	No.5 330mm	35mm
0452037500	メラ 柔軟ペラ(腸ペラ)	No.6 365mm	40mm
0452037600	メラ 柔軟ペラ(腸ペラ)	No.7 365mm	45mm
0452037700	メラ 柔軟ペラ(腸ペラ)	No.8 365mm	50mm
0452037800	メラ 柔軟ペラ(腸ペラ)	No.9 365mm	60mm

医療機器届出番号:11B1X00016000076

※表面コーティング: Niメッキガラスペース

※厚さ: 1.6mm

## リングリトラクター

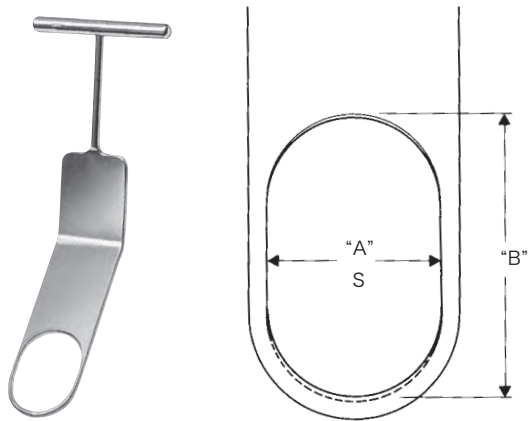

商品コード	販売名	規格/型式	A	B
0452034600	リングリトラクター	大 195mm	30mm	42mm
0452034500	リングリトラクター	小 195mm	26mm	38mm
0452034700	リングリトラクター	スパイク付 大190mm	30mm	42mm
0452034800	リングリトラクター	スパイク付 小190mm	26mm	38mm

医療機器届出番号:11B1X00016000078

## メラ リトラクター



商品コード	販売名	規格/型式
0452034100	メラ リトラクター	殿筋レトラクター A ハの字 244mm
0452034200	メラ リトラクター	殿筋レトラクター B 逆ハの字 244mm

医療機器届出番号:11B1X00016000102

## メラ リトラクター



ティピアル



PCL



パテラ

商品コード	販売名	規格/型式
0452040000	メラ リトラクター	ティピアルリトラクターS 全長200mm
0452028000	メラ リトラクター	PCL 全長217mm

医療機器届出番号:11B1X00016000102

商品コード	販売名	規格/型式
0452034300	メラ リトラクター	パテラ 全長278mm

医療機器届出番号:11B1X00016000102

# 剥離子 (Raspatory/Elevators)

## メラ 抗研式ラスパトリウム

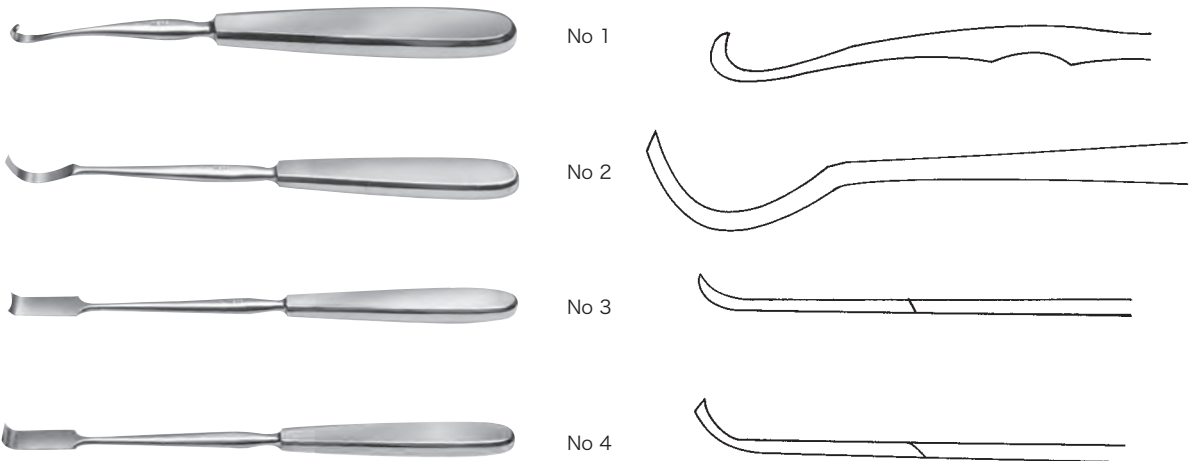

商品コード	販売名	規格/型式
0452200100	メラ 抗研式ラスパトリウム	No.1 175mm
0452200200	メラ 抗研式ラスパトリウム	No.2 222mm
0452200300	メラ 抗研式ラスパトリウム	No.3 235mm
0452200400	メラ 抗研式ラスパトリウム	No.4 235mm

医療機器届出番号:11B1X00016000179

## メラ 岩原式両頭ラスパトリウム

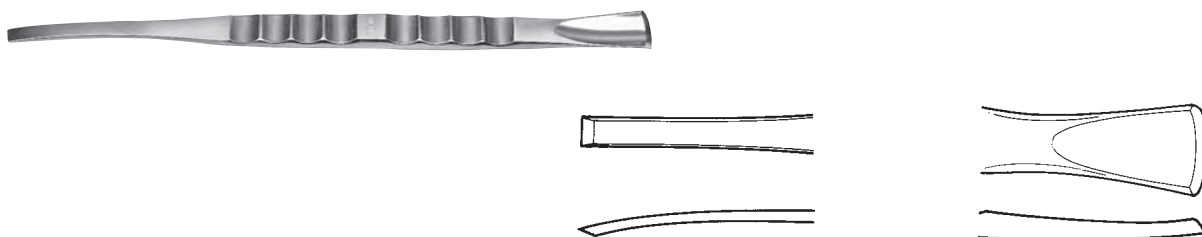

商品コード	販売名	規格/型式
0452202000	メラ 岩原式両頭ラスパトリウム	205mm

医療機器届出番号:11B1X00016000185

## メラ 飯野式両頭ラスパトリウム

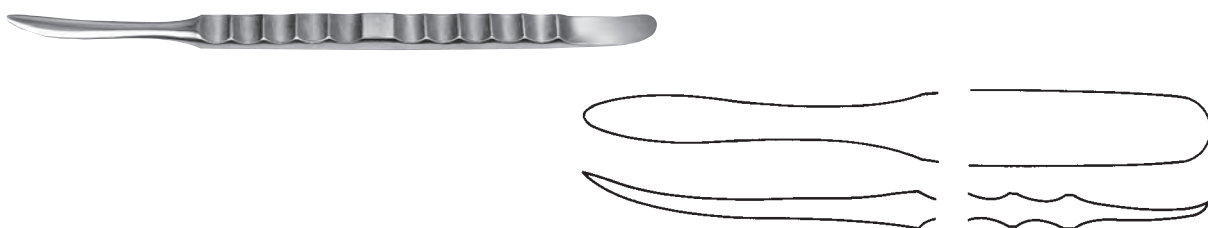

商品コード	販売名	規格/型式
0452202100	メラ 飯野式両頭ラスパトリウム	200mm

医療機器届出番号:11B1X00016000186

## メラ ラスパ兼エレバ

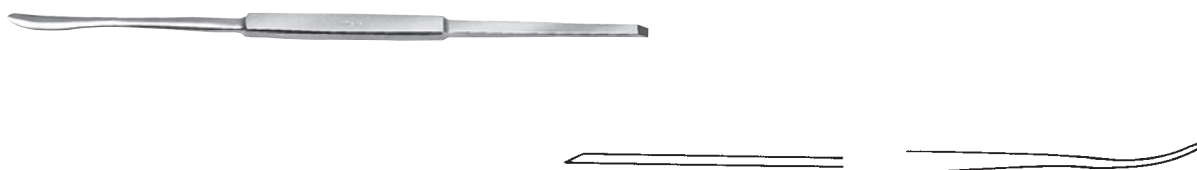

商品コード	販売名	規格/型式
0452205000	メラ ラスパ兼エレバ	190mm

医療機器届出番号:11B1X00016000182

# 剥離子 (Raspatory/Elevators)

## メラ 鈴木式両頭エレバ兼ラスパ

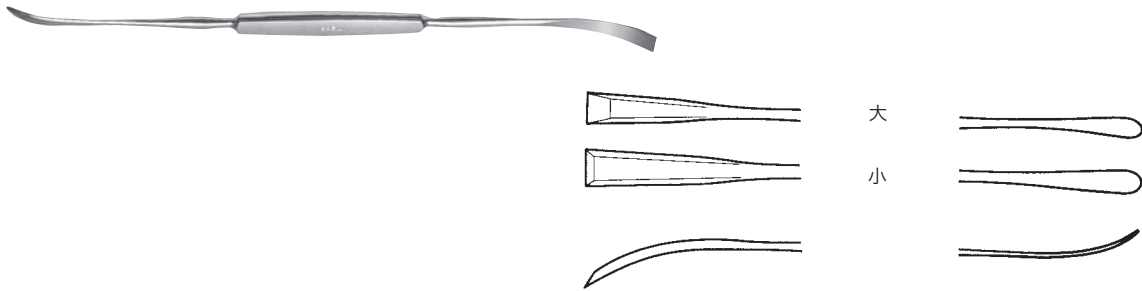

商品コード	販売名	規格/型式
0452204200	メラ 鈴木式両頭エレバ兼ラスパ	大 210mm
0452204100	メラ 鈴木式両頭エレバ兼ラスパ	小 210mm

医療機器届出番号:11B1X00016000181

## メラ鈴木式両頭エレバ強弱

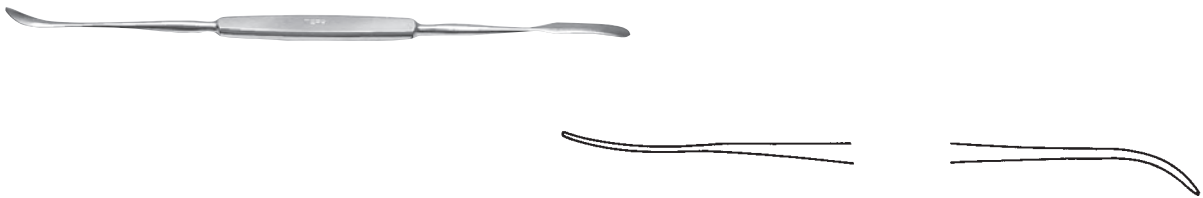

商品コード	販売名	規格/型式
0452204300	メラ鈴木式両頭エレバ強弱	192mm

医療機器届出番号:11B1X00016000184

## メラ 単鈎兼エレバ

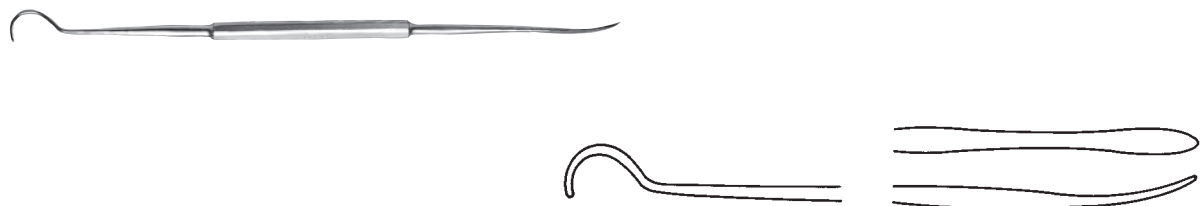

商品コード	販売名	規格/型式
0452206000	メラ 単鈎兼エレバ	185mm

医療機器届出番号:11B1X00016000075

## メラ 骨膜起子

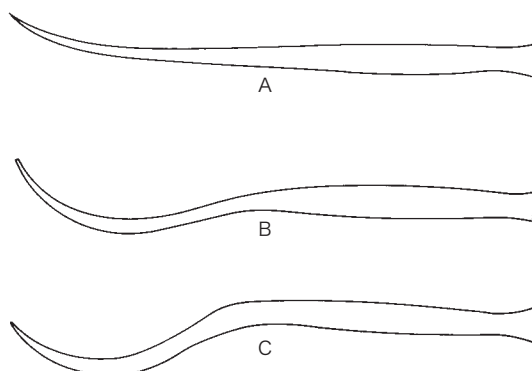

商品コード	販売名	規格/型式
0452201000	メラ 骨膜起子	A型 200mm
0452201100	メラ 骨膜起子	B型 200mm
0452201200	メラ 骨膜起子	C型 200mm

医療機器届出番号:11B1X00016000191

## メラ スパーテル(ラミネク用)

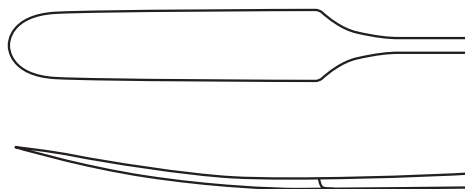

商品コード	販売名	規格/型式
0452208100	メラ スパーテル(ラミネク用)	直 233mm
0452208200	メラ スパーテル(ラミネク用)	曲 195mm

医療機器届出番号:11B1X00016000172

# 吸引管 (Suction)

## 心腔内吸引管 C型

(ペンコ型)



商品コード	販売名	規格/型式
0452403100	心腔内吸引管 C型	ペンコ型 No.3 45° 径4mm
0452403200	心腔内吸引管 C型	ペンコ型 No.4 45° 径5mm
0452403300	心腔内吸引管 C型	ペンコ型 No.5 45° 径7mm
0452403400	心腔内吸引管 C型	ペンコ型 No.6 45° 径8mm
0452403500	心腔内吸引管 C型	ペンコ型 No.7 45° 径9mm

医療機器届出番号:11B1X00016000168

## 心腔内吸引管 A型

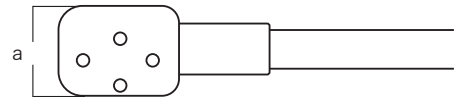

商品コード	販売名	規格/型式	a 径
0452401100	心腔内吸引管 A型	330mm	10mm

医療機器届出番号:11B1X00016000128

## メラ 吸引アダプター ドボン

径3mm 

径4mm 

径5mm 

径6mm 

径7mm 

径8mm  全長

商品コード	販売名	規格/型式	A	適正チューブサイズ(参考)
0452406700	メラ 吸引アダプター ドボン	径3mm 全長16mm	径2.5mm	メラチューブ 1.9mm×3.0mm
0452406800	メラ 吸引アダプター ドボン	径4mm 全長24mm	径4mm	トアロン 2.5mm×5.5mm
0452406900	メラ 吸引アダプター ドボン	径5mm 全長28mm	径6mm	シリコンチューブ 4mm×6mm
0452407000	メラ 吸引アダプター ドボン	径6mm 全長30mm	径6mm	シリコンチューブ 4mm×6mm
0452407100	メラ 吸引アダプター ドボン	径7mm 全長37mm	径6mm	シリコンチューブ 4mm×6mm
0452407200	メラ 吸引アダプター ドボン	径8mm 全長43mm	径6mm	シリコンチューブ 4mm×6mm

医療機器届出番号:11B1X00016000170

# 手術器具 (Operating instruments)

## メラ胸骨用骨錐



商品コード	販売名	規格/型式
0458000100	メラ胸骨用骨錐	250mm

医療機器届出番号:11B1X00016000173

## メラ 心縫合糸保持器 ルメル氏



商品コード	販売名	規格/型式
0458001100	メラ 心縫合糸保持器 ルメル氏	内針 長 全長 220mm
0458001200	メラ 心縫合糸保持器 ルメル氏	内針 短 全長 190mm

医療機器届出番号:11B1X00016000183

## メラ 鋼線スケール



商品コード	販売名	規格/型式
0458005000	メラ 鋼線スケール	全長 150mm

医療機器非該当

## メラ ナイロンハンマー



商品コード	販売名	規格/型式
0458003500	メラ ナイロンハンマー	大 径35mm×235mm
0458003600	メラ ナイロンハンマー	小 径30mm×230mm

医療機器届出番号:11B1X00016000188

製造販売業者

 **泉工医科工業株式会社** <https://www.mera.co.jp/>

■埼玉県春日部市浜川戸2-11-1 ■お問い合わせ先: 泉工医科工業株式会社 商品企画本部 TEL 03-4283-1005

**注意**

ご使用前に必ず電子添付文書を  
よくお読みになってからご使用ください。

■常に研究・改良に努めておりますので、仕様の一部を変更する場合があります。あらかじめご了承ください。  
●2026/2月/500 ●不許複製 ●GR-1 ●B-122 ●BO-0476-02

お問い合わせ

